

FQI48XD



Termékcsalád	Hűtő
Üzembe helyezés	Szabadon álló
Kategória	4 ajtó
Referencia szélesség	Több mint 80 cm
Referencia magasság	160 – 200 cm
Total No Frost rendszer	Igen
Hűtés típusa	Total No Frost
Leolvasztás	Automatikus
Zsanér típusa	Standard
EAN kód	8017709346508



Design



Design család	Universale	Logó színe	Króm
Szín	Pet rozsdamentes acél megjelenés	Oldalsó anyag	Acél
Design	Lapos	Oldalsó szín	Sötétszürke
Felületkezelés	Ujjlenyomatmentes	Logo	3D
Anyag	Fémlemez	Ajtó polcok profilszíne	Ezüst
Ajtóacél típus	Ujjlenyomatmentes	Fiókok profilszíne	Ezüst
Fogantyú	Integrált	Az üvegpole profiljának színe	Ezüst
Fogantyú típusa	Rögzített	Kijelző	LED
Fogantyú színe	Fekete	Kijelző pozíció	Esterno (su porta)

Hűtőszekrény rekesz jellemzői



Number of compartments	2	Frissentartó fedél	Igen
Compartment types	Low temperature compartment, Fruit and vegetable compartment	A frissentartó/zöldségfiókok fedelének típusa	Üveg
Állítható polcok száma	2	Lámpák száma	2
Gyümölcs- és zöldségfiókok száma	1	Alacsony hőmérsékletű tárolórész	Igen
Shelves material	Üveg	Belső világítás a hűtőben	Igen
A frissentartó/zöldségfiókok fedelének típusa	Standard	Belső világítás típusa (hűtőszekrény)	LED

Hűtőszekrény belső ajtó

Állítható ajtópolcok száma	4	Palacktartó polcok száma	2
----------------------------	---	--------------------------	---

Hűtőszekrény egyéb jellemzői



Páratartalom-szabályozás	Yes, manual	MultiFlow	Igen
Tartozékok	Palacktartó, Tojástartó	Antibakteriális szagszűrő	Igen

Fagyasztórekesz jellemzői

Fiókok száma	4	Polcok típusa	Üveg
Polcok száma	1		

Fagyasztó egyéb jellemzői



Tartozékok	kézi jégkészítő	Gyorsfagyasztó rekesz	Igen
Jégkészítő	Manuális		

Egyéb műszaki jellemzők



Funkciók megjelenítése	Vakáció mód, Gyorsfagyasztás, Gyors hűtés, ECO, Vezérlés zár, Hűtési időzítő
Gyorsfagyasztás gomb	Igen
Ajtó riasztás	Igen
A hőmérséklet-szabályozás típusa	Elektronikus
Kompresszorok száma	1
Hűtőközeg gáz típusa	R600a
Kompresszor típusa	Inverteres
Hűtőközeg mennyisége (gramm)	62 g
Foam agent	Cyclopentane

Teljesítmény / Energiacímke – 2019-es rendelet



Éves energiafogyasztás	244 kWh/a	Levegőben terjedő akusztikus zajkibocsátás	39 dB(A) re 1 pW
Energiacímke osztály	D		

Levegőben terjedő akusztikus zajkibocsátási osztály	C	Hőmérséklet-emelkedés ideje	10,8 h
Teljes nettó űrtartalom	488 l	4 csillagos – Fagyasztási kapacitás	8,7 kg/24h
Fagyasztó űrtartalom	166 l	Klímaosztály	SN, T
Hűtőtér űrtartalom	322 l	EI	80 %

Elektromos csatlakozás

Elektromos csatlakozás névleges értéke	206 W	Frekvencia (Hz)	50 Hz
Áramerősség	1 A	Tápkábel hossza	250 cm
Feszültség (V)	220-240 V	Csatlakozódugó	(F;E) Schuko

Logisztikai információk

Termék szélesség (mm)	840 mm	Magasság	1790 mm
Mélység fogantyú nélkül	690 mm		

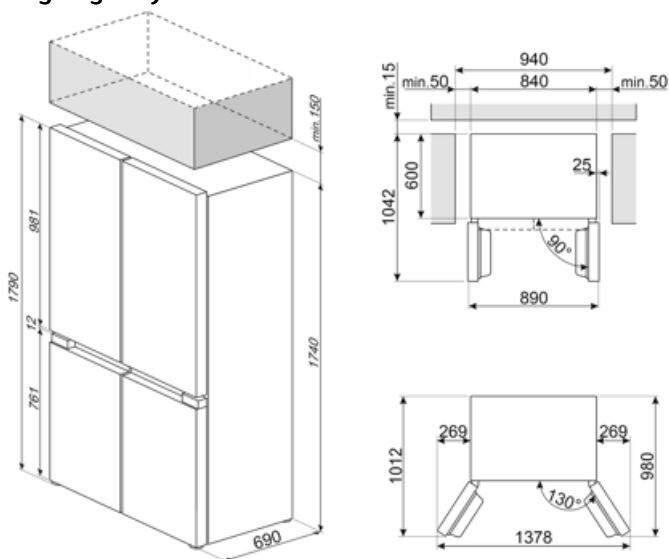











Alternative products



FQI48KD

Sötétszürke inox megjelenés

Symbols glossary

-  Az automatikus leolvastási rendszer rendszeres időközönként automatikus leolvastással működik, teljesen kiküszöbölve a leolvastás szükségességét.
-  LED kijelző: a kiválasztott programok, funkciók és opciók, valamint a ciklus végéig eltelt idő megjelenítése.
-  Gyorsfagyasztás: A gyorsfagyasztás funkciót a használat előtt néhány órával aktiválva lecsökkenti a rekesz hőmérsékletét.
-  Energiatakarékos üzemmód: Az energiatakarékos üzemmód lehetővé teszi a hűtőszekrény kikapcsolását és a fagyasztó működtetését.
-  A Smeg intelligensebb és környezetbarátabb modellek felé történő elmozdulása az inverteres technológia választásához vezetett, ami jelentősen csökkenti a fogyasztást.
-  Multiflow hűtőrendszer: a Multiflow szellőzőrendszer lehetővé teszi a hűtő levegő egyenletes eloszlását a hűtőszekrény belsejében. A rozsdamentes acél panel prémium megjelenést biztosít a készüléknek.
-  Gyerekzár: egyes modellek olyan funkcióval rendelkeznek, amely lehetővé teszi a program vagy ciklus zárolását, megakadályozva annak véletlen módosítását.
-  Gazdaságos mód: Elemzi a hűtőszekrény működését az aktiválás során, és optimalizálja a működési ciklust az energiafogyasztás csökkentése érdekében.
-  Ujjlenyomatmentes rozsdamentes acél: speciális felületkezelési eljárás, amely megóvja az acélfelületet a foltoktól, így a készülék hosszú ideig megőrzi újszerű csillogását.
-  LED belső világítás: energiahatékonyabb és tartósabb mód a készülék belsejének megvilágítására.
-  D energiahatékonysági osztály