

FQI48XD



Família	Frigorífico
Instalação	Livre instalação
Categoria	4 Portas
Largura de referência	Superior a 80 cm
Altura de referência	160 - 200 cm
Sistema No-frost	Sim
Tecnologia	Total No Frost
Descongelação	Automática
Tipo de dobradiças	Livre instalação
Código EAN	8017709346508



Design



Design	Universal	Cor do logótipo	Logótipo cromado
Cor	Inox escovado	Material das laterais	Aço
Série	Plano	Cor das laterais	Laterais em antracite
Acabamentos	Antidedadas	Logótipo	Logótipo aplicado
Material da porta	Aço	Cor do perfil das prateleiras	Cinza
Tipo de aço da porta	Antidedadas	Cor dos perfis das gavetas	Cinza
Puxador	Puxador integrado	Cor do perfil da prateleira de vidro	Cinza
Tipo de puxador	Fixo	Display	Display com LEDs
Cor do puxador	Puxador em preto	Posição display	Na porta

Composição do interior do frigorífico



Number of compartments	2	Prateleira da gaveta dos legumes	Sim
Compartment types	Low temperature compartment, Fruit and vegetable compartment	Tipologia de prateleira sobre a gaveta dos legumes	Vidro
Número de prateleiras ajustáveis	2	Nº de lâmpadas	2
Gavetas para fruta e legumes	1	Gaveta baixa temperatura	Sim
Shelves material	Ajustáveis em altura	Iluminação interna do frigorífico	Sim

Tipo das gavetas para legumes	Gaveta de legumes	Tipo de iluminação do frigorífico	LED
-------------------------------	-------------------	-----------------------------------	-----

Composição do interior da porta do frigorífico

Compartimentos da porta ajustáveis	4	Compartimentos da porta para garrafas	2
------------------------------------	---	---------------------------------------	---

Outras características do frigorífico

	Humidity Control	Sim	MultiFlow	Metal Multiflow
	Acessórios do frigorífico	Suporte para garrafa, Suporte de ovos	Filtro de odor antibacteriano	Sim





Composição do interior do congelador

Gavetas	4	Tipo de prateleiras	Prateleiras de vidro
Número de prateleiras	1		

Outras características do congelador

	Acessórios do congelador	Ice maker manual	Zona de congelação rápida	Sim
	Ice Maker	Manual		

Outras características técnicas

    	Funções do display	Férias, Congelação rápida, Arrefecimento rápido, Eco, Bloqueio de controlo, Temporizador de arrefecimento
	Comando para congelação rápida	Sim
	Alarme de porta aberta	Sim
	Tipo de controlo da temperatura	Eletrónico
	Nº de compressores	1
	Tipo de gás de refrigeração	R600a
	Tipo de compressor	Inverter com velocidade variável
	Quantidade de refrigerante (gr.)	62 g
	Espuma expansiva de isolamento	Ciclopentano

Performance / Etiqueta energética

	Emissão de ruído aéreo	39 dB(A) re 1 pW
------------------------------------------------------------------------------------	------------------------	------------------

Consumo anual de energia	244 kWh/a	Autonomia de conservação sem energia elétrica	10,8 h
Classe energética	D	Capacidade de congelação (4 estrelas)	8,7 kg/24h
Classe de emissão de ruído aéreo	C	Classe climática	SN, T
Volume líquido total	488 l	EEl	80 %
Volume líquido do congelador	166 l		
Volume líquido do frigorífico	322 l		

Ligação elétrica

Potência nominal	206 W	Frequência (Hz)	50 Hz
Corrente (Amperes)	1 A	Comprimento do cabo de alimentação	250 cm
Tensão (Volts)	220-240 V	Ficha elétrica	(F;E) Schuko

Dados de logística

Largura	840 mm	Altura	1790 mm
Profundidade (mm)	690 mm		

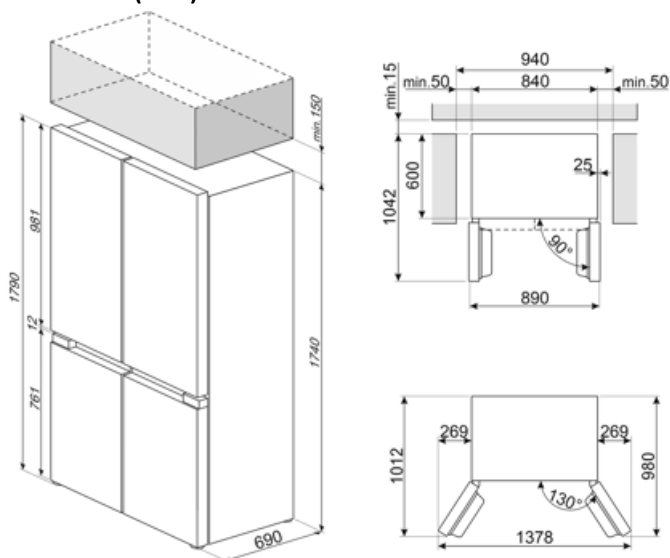











Alternative products



FQI48KD

Dark Grey Inox Look

Symbols glossary

- | | | | |
|------------------------------------------------------------------------------------|-----------------------------------------------------------------------------------------------------------------------------------------------------------------------------------------------------------------------|------------------------------------------------------------------------------------|-------------------------------------------------------------------------------------------------------------------------------------------------------------------------------------------|
|  | Descongelação: sistema de descongelamento automático em intervalos regulares, eliminando a necessidade de descongelar completamente. |  | Bloqueio de comandos: opção que permite bloquear os comandos. Muito útil para proteger as crianças. |
|  | Display LED: Para visualizar os programas, funções e opções selecionadas e o tempo para o fim do programa. |  | Modo económico: analisa o funcionamento do frigorífico durante a ativação e otimiza o ciclo operacional para reduzir o consumo de energia. |
|  | Congelação rápida: permite congelar rapidamente grandes quantidades de alimentos frescos, devido a reduzir rapidamente a temperatura do congelador. Deverá ser ativada algumas horas antes da sua utilização. |  | Aço inox à prova de dedadas, mantém o inox com uma aparência sempre limpa. |
|  | Função férias: esta opção desliga a zona do frigorífico e mantém a trabalhar o congelador. Muito útil para poupar energia quando vai para férias prolongadas ou para o frigorífico que se encontra na casa de férias. |  | Iluminação por LED no interior, criando uma luz com uma distribuição perfeita. O LED consome menos energia, aquece muito menos e tem uma vida mais longa do que as lâmpadas tradicionais. |
|  | Tecnologia Inverter: o motor inverter é muito fiável, mais leve e compacto e não necessita de substituição de escovas. É um motor mais eficiente, consumindo menos energia e mais silencioso. |  | Classe de eficiência energética do produto declarada na etiqueta energética e na ficha do produto e em conformidade com os regulamentos UE. |
|  | O sistema de ventilação Multiflow permite uma distribuição uniforme do ar no interior do frigorífico. O painel em aço inoxidável confere um aspeto mais premium ao frigorífico. | | |