

FQI60KD



Familia	Frigorífico
Instalación	Libre instalación
Categoría	4 puertas
Ancho de referencia	Higher than 80 cm
Altura de referencia	160 - 200 cm
Sistema Total No - Frost	Sí
Sistema de refrigeración	Total No Frost
Descongelación	Automático
Tipo de bisagra	Estándar
Código EAN	8017709342128



Estética



Estética	Universal	Material de los laterales	Acero
Color	Negro efecto Inox	Color laterales	Negro
Diseño	Plato	Logo	Insertado
Acabado	Anti-huellas	Color del perfil de los estantes de la puerta	Plata
Material de la puerta	Efecto inox	Color del perfil de los cajones	Plata
Tirador	Integrada	Color del perfil del estante de vidrio	Plata
Tipo de tirador	Fija	Pantalla	LED
Color tirador	Negro	Posición display	Externo
Color logo	Cromo		

Instalación compartimento frigorífico



Number of compartments	3	Nº de Luces	2
Compartment types	Fruit and vegetable compartment, Variable temperature compartment - 3°/0°/3°C	Convertible temperature drawer	Sí
Estante cubre cajón para la verdura	Sí	Iluminación interna frigorífico	Sí
Tipología estante cubre cajón de verduras	Vidrio	Tipo de iluminación interior frigorífico	LED

Contrapuerta compartimento frigorífico

Número compartimentos de puerta regulables	4	Número de compartimento portabotellas	2
--	---	---------------------------------------	---

Otros equipos frigorífico



Multiflow Metal

Instalación compartimento congelador

Número de cajones	4	Iluminación interna congelador	Sí
Nº de estantes	2	Tipo de iluminación frigorífico	LED
Nº de Luces	2	Tipología estantes	Plástico

Otros equipos congelador



Zona de congelación rápida Sí

Otras características técnicas



Funciones pantalla	Holiday, Congelación rápida, Enfriamiento rápido, Multizona, Eco
Multizona	Sí
Tecla congelación rápida	Sí
Alarma apertura puerta	Sí
Tipo de control de la temperatura	Electrónico
Número de compresores	1
Tipo de gas refrigerante	R600a
Tipo de compresor	Compresor Inverter
Agente espumante	Ciclopentano

Rendimiento / Etiqueta energética - Reg. 2019



Consumo anual de energía	255 kWh/a	Rumorosidad	39 dB(A) re 1 pW
--------------------------	-----------	-------------	------------------

Clase de eficiencia energética del modelo	D	Autonomía de conservación sin energía eléctrica	11 h
Airborne acoustical noise emission class	C	4 estrellas - Capacidad congelación	13.0 kg/24h
Volumen neto total	522 l	Clase climática	SN, N, ST
Volumen total del compartimento congelador	179 l	EI	80 %
Volumen total compartimento frigorífico	343 l		

Conexión eléctrica







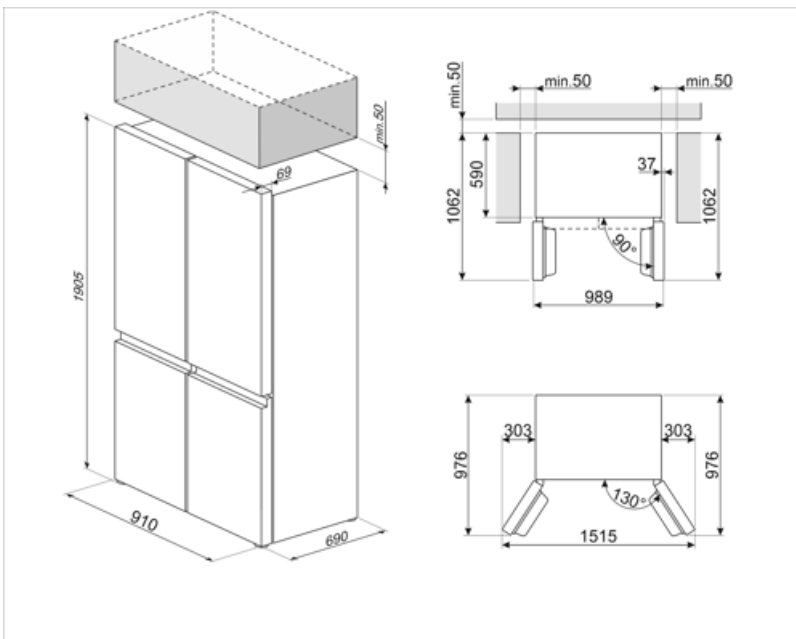



Datos nominales de conexión eléctrica	180 W	Frecuencia (Hz)	50 Hz
Corriente	1.5 A	Longitud del cable de alimentación	180 cm
Tensión	220-240 V	Enchufe	Schuko (F;E)

Datos logísticos

Ancho del producto (mm)	910 mm	Ancho del producto con apertura máxima de puertas	1515 mm
Profundidad sin tirador	690 mm	Profundidad del producto con tirador	690 mm
Altura con patas	1905 mm	Profundidad del producto con la puerta abierta a 90°	1062 mm



Symbols glossary

- | | |
|---|---|
|  <p>Descongelación automática: todos los modelos de refrigerador están equipados con descongelación automática en el compartimiento del refrigerador.</p> |  <p>Clase eficiencia energética D</p> |
|  <p>Pantalla LED: para optimizar el rendimiento y simplificar el uso del aparato tanto como sea posible, algunas lavadoras y refrigeradores están equipados con una pantalla LED que le permite ver el estado operativo del producto.</p> |  <p>Función económica: la función económica analiza el uso del refrigerador durante el período de activación y optimiza los ciclos de trabajo para mantener la electricidad al mínimo</p> |
|  <p>Congelación rápida: la función de congelación rápida permite que grandes cantidades de alimentos frescos se congelen muy rápidamente. Al activarlo unas horas antes, el congelador baja la temperatura y después de unas horas restablece automáticamente el funcionamiento normal.</p> |  <p>Función de vacaciones: esta función es particularmente útil en casos de ausencia prolongada del hogar, le permite desactivar el funcionamiento del departamento de refrigeradores y mantener solo el congelador en funcionamiento.</p> |
|  <p>Iluminación LED interna: la iluminación LED interna garantiza el ahorro de energía y al mismo tiempo ofrece una luz de atmósfera.</p> |  <p>Multiflow Cooling System: the Multiflow ventilation system allows an even distribution of cool air around the fridge cabinet. The stainless steel panel gives a more premium look to the appliance.</p> |
|  <p>Motor inverter: para lavadoras y secadoras: la evolución de las lavadoras y secadoras Smeg hacia modelos más inteligentes y eco-sostenibles ha llevado a la elección de la tecnología Inverter con bomba de calor que reduce significativamente el consumo de energía. Para lavavajillas: el motor inversor de última generación garantiza una mayor vida útil, eficiencia y consumo reducido, así como un silencio absoluto.</p> |  <p>Multizone: Multizone compartment can be used as a refrigerator or a freezer compartment. Depending on your needs and eating habits, you can select settings, program the temperature using.</p> |