

FQI60KD



| | |
|-------------------------|-----------------|
| Termékcsalád | Hűtő |
| Üzembe helyezés | Szabadon álló |
| Kategória | 4 ajtó |
| Referencia szélesség | Több mint 80 cm |
| Referencia magasság | 160 – 200 cm |
| Total No Frost rendszer | Igen |
| Hűtés típusa | Total No Frost |
| Leolvasztás | Automatikus |
| Zsanér típusa | Standard |
| EAN kód | 8017709342128 |



Design



| | | | |
|-----------------|------------------------------------|--------------------------------|--------------------|
| Design család | Universale | Oldalsó anyag | Acél |
| Szín | Sötét rozsdamentes acél megjelenés | Oldalsó szín | Fekete |
| Design | Lapos | Logo | 3D |
| Felületkezelés | Ujjlenyomatmentes | Ajtó polcok profilszíne | Ezüst |
| Anyag | Acél hatás | Fiókok profilszíne | Ezüst |
| Fogantyú | Integrált | Az üvegpolec profiljának színe | Ezüst |
| Fogantyú típusa | Rögzített | Kijelző | LED |
| Fogantyú színe | Fekete | Kijelző pozíció | Esterno (su porta) |
| Logó színe | Króm | | |

Hűtőszekrény rekesz jellemzői



| | | | |
|---|--|---------------------------------------|------|
| Number of compartments | 3 | Lámpák száma | 2 |
| Compartment types | Fruit and vegetable compartment, Variable temperature compartment -3°/0°/3°C | Konvertálható hőmérsékletű rekesz | Igen |
| Frissentartó fedél | Igen | Belső világítás a hűtőben | Igen |
| A frissentartó/zöldségfiókok fedelének típusa | Üveg | Belső világítás típusa (hűtőszekrény) | LED |

Hűtőszekrény belső ajtó

Állítható ajtópolcok száma 4

Palacktartó polcok száma 2

Hűtőszekrény egyéb jellemzői



MultiFlow Igen

Fagyasztórekesz jellemzői

Fiókok száma 4

Polcok száma 2

Lámpák száma 2

Belső világítás a fagyasztóban Igen

Belső világítás típusa (fagyasztó) LED

Polcok típusa Műanyag

Fagyasztó egyéb jellemzői



Gyorsfagyasztó rekesz Igen

Egyéb műszaki jellemzők



Funkciók megjelenítése

Vakáció mód, Gyorsfagyasztás, Gyors hűtés, MultiZone, ECO

MultiZone Igen

Gyorsfagyasztás gomb Igen

Ajtó riasztás Igen

A hőmérséklet-szabályozás típusa Elektronikus

Kompresszorok száma 1

Hűtőközeg gáz típusa R600a

Kompresszor típusa Inverteres

Foam agent Cyclopentane

Teljesítmény / Energiacímke – 2019-es rendelet



Éves energiafogyasztás 255 kWh/a

Energiahatékonysági osztály D

Levegőben terjedő akusztikus zajkibocsátási osztály C

Teljes nettó űrtartalom 522 l

Fagyasztó űrtartalom 179 l

Hűtőtér űrtartalom 343 l

Levegőben terjedő akusztikus zajkibocsátás 39 dB(A) re 1 pW

Hőmérséklet-emelkedés ideje 11 h

4 csillagos – Fagyasztási kapacitás 13,0 kg/24h

Klímaosztály SN, N, ST

EI 80 %

Elektromos csatlakozás

Elektromos csatlakozás névleges értéke 180 W
Áramerősség 1,5 A
Feszültség (V) 220-240 V

Frekvencia (Hz) 50 Hz
Tápkábel hossza 180 cm
Csatlakozódugó (F;E) Schuko







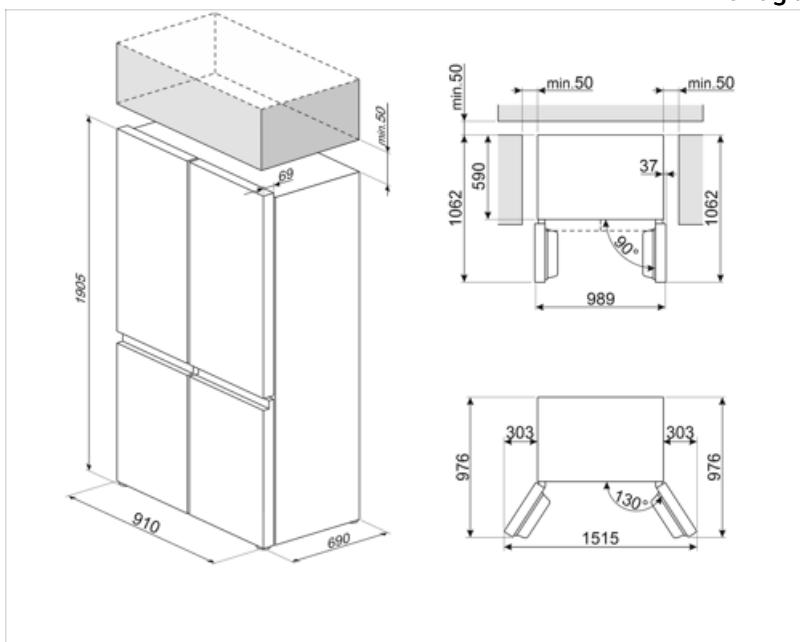



Logisztikai információk

Termék szélesség (mm) 910 mm
Mélység fogantyú nélkül 690 mm
Magasság 1905 mm

Termékszélesség nyitott ajtóval 1515 mm
Termékmélység fogantyúval 690 mm
Termékmélység 90°-os szögben nyitott ajtókkal 1062 mm



Symbols glossary

- | | | | |
|---|---|--|--|
|  | Az automatikus leolvasztási rendszer rendszeres időközönként automatikus leolvasztással működik, teljesen kiküszöbölve a leolvasztás szükségességét. |  | D energiahatékonysági osztály |
|  | LED kijelző: a kiválasztott programok, funkciók és opciók, valamint a ciklus végéig eltelt idő megjelenítése. |  | Gazdaságos mód: Elemzi a hűtőszekrény működését az aktiválás során, és optimalizálja a működési ciklust az energiafogyasztás csökkentése érdekében. |
|  | Gyorsfagyasztás: A gyorsfagyasztás funkciót a használat előtt néhány órával aktiválva lecsökkenti a rekesz hőmérsékletét. |  | Energiatakarékos üzemmód: Az energiatakarékos üzemmód lehetővé teszi a hűtőszekrény kikapcsolását és a fagyasztó működtetését. |
|  | LED belső világítás: energiahatékonyabb és tartósabb mód a készülék belsejének megvilágítására. |  | A Smeg intelligensebb és környezetbarátabb modellek felé történő elmozdulása az inverteres technológia választásához vezetett, ami jelentősen csökkenti a fogyasztást. |
|  | Multizone: A Multizone rekesz hűtőszekrényként vagy fagyasztótérként is használható. Igényeitől és étkezési szokásaitól függően kiválaszthatja a beállításokat, beprogramozhatja a hőmérsékletet. |  | Multiflow hűtőrendszer: a Multiflow szellőzőrendszer lehetővé teszi a hűtő levegő egyenletes eloszlását a hűtőszekrény belsejében. A rozsdamentes acél panel prémium megjelenést biztosít a készüléknek. |