

FQI60KD



Produktgrupp	Kyl
Installation	Fristående
Kategori	4 dörrar
Referensbredd	Högre än 80 cm
Referenshöjd	160 – 200 cm
No frost	Ja
Typ av kyla	No Frost
Avfrostning	Automatisk
Typ av gångjärn	Standard
EAN-kod	8017709342128



Estetisk linje



Estetik	Universal	Sidopartiernas material	Stål
Färg	Look i mörkt rostfritt stål	Sidornas färg	Svart
Design	Platt	Logga	Utanpåliggande
Finish	Anti fingerprint	Färg på dörrhyllsprofiler	Silver
Dörrens material	Rostfritt stål liknande	Färg på lådprofiler	Silver
Handtag	Inbyggd	Färg på hyllprofiler	Silver
Typ av handtag	Fast	Display	LED
Handtagets färg	Svart	Placering av display	Externt (på dörren)
Färg på logo	Krom		

Inredning kylskåp



Number of compartments	3	Antal ljuskällor	2
Compartment types	Fruit and vegetable compartment, Variable temperature compartment - 3°/0°/3°C	Konvertibel temperaturlåda	Ja
Grönsaksfack	Ja	Belysning kyl	Ja
Typ av Grönsaksfack	Glas	Typ av Belysning kyl	LED

Kylskåpsdörr

Antal justerbara hyllplan	4	Antal hyllplan med flaskställ	2
---------------------------	---	-------------------------------	---

Övrig inredning kylskåp



Fuktighetskontroll	No	MultiFlow	Metall
--------------------	----	-----------	--------

Inredning frys

Antal lådor	4	Belysning frys	Ja
Antal hyllplan	2	Typ av belysning frys	LED
Antal ljuskällor	2	Typ av hyllplan	Plast

Övrig inredning frys



Zon för snabbinfrysning	Ja
-------------------------	----

Andra tekniska egenskaper



Display för funktioner	Semesterläge, Snabbinfrysning, Snabbkylning, MultiZone, Eco
Multizon	Ja
Snabbinfrysningsknapp	Ja
Larm vid öppen dörr	Ja
Typ av temperaturkontroll	Elektronisk
Antal kompressorer	1
Typ av kylgas	R600a
Typ av kompressor	Inverter Technology
Skummedel	Cyklopentan

Prestanda/Energimärkning – Reg. 2019



Årlig energianvändning (kWh/år)	255 kWh/a	Luftburet akutstiskt buller räknat i dB(A) re 1 pW	39 dB(A) re 1 pW
Energiklass	D	1 pW	
Utsläppsklass för luftburet akustiskt buller	C	Kapacitet vid strömavbrott	11 h
Totalvolym (dm ³ eller liter)	522 l	4 stjärnor – Fryskapacitet	13,0 kg/24h
		Klimatklass	SN, N, ST
		EI	80 %

Summan av
frysfackets/frysfackens
volymer 179 l

Summan av
lågtemperaturfackets/
ens och kylfacket/-ens
volymer 343 l

Elektrisk anslutning







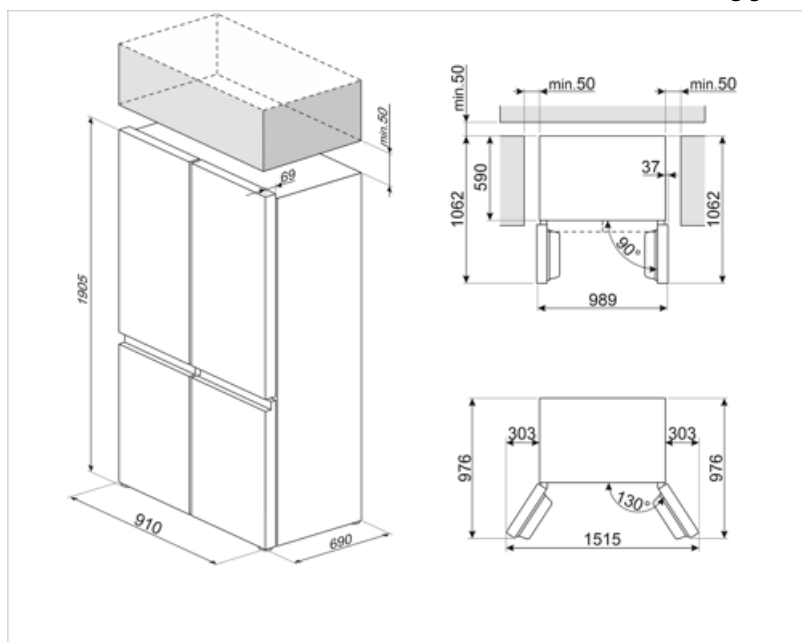



Anslutningseffekt	180 W	Frekvens	50 Hz
Ström	1,5 A	Sladdens längd	180 cm
Volt (V)	220-240 V	Typ av kontakt	(F;E) Eurokontakt

Logistisk information

Bredd (mm)	909 mm	Bredd med maximal dörröppning	1515 mm
Djup utan handtag	690 mm	Djup med handtag	690 mm
Höjd	1900 mm	Djup med dörr öppen 90°	1062 mm



Symbols glossary

	Den automatiska avfrostningen fungerar genom att avfrosta automatiskt med jämna mellanrum, vilket eliminerar behovet av att frosta av manuellt.		Energieffektivitetsklass D
	LCD-display: för att optimera prestanda och förenkla användningen av apparaten.		Ekonomiskt läge: Analyserar kylskåpets funktion under aktiveringen och optimerar driftcykeln för att minska strömförbrukningen.
	Snabbfrysning: Snabbfrysningfunktionen sänker temperaturen i facket när den aktiveras några timmar före användning.		Energisparläge: Med det här energisparläget kan du inaktivera kylskåpet samtidigt som frysen fungerar.
	Inre LED-belysning: ett mer energieffektivt och mer varaktigt sätt att lysa upp apparatens inre.		Smegs utveckling mot intelligentare och mer miljövänliga modeller har lett till valet av Inverter-teknik som minskar förbrukningen betydligt.
	Multizone: Multizone-fack kan användas som kyl- eller frysack. Det går att välja inställningar och programmera temperaturanvändandet beroende på behov och matvanor.		Kylsystemet Multiflow: ventilationssystemet Multiflow möjliggör en jämn fördelning av kyld luft runt kylskåpet. Panelen i rostfritt stål ger apparaten en mer exklusiv look.