

GP61X9

Tűzhely mérete	60x60 cm
Rekeszek száma energiafogyasztási címkével	1
Sütőtér hőforrás	ELEKTROMOSSÁG
Főzőlap típusa	Gáz
Fő sütőtér típusa	Hőlégkeveréses
Tisztító rendszer fő sütő	Pirolitikus
EAN kód	8017709181789
Energiahatékonysági osztály	A



Design



Design	Standard	Vezérlőgombok	Smeg Classica
Vezérlőpanel felülete	Rozsdamentes acél	Vezérlőelemek színe	Rozsdamentes acél
Design család	Classica	Vezérlőelemek száma	6
Logó	Embossed	Serigraphy colour	Fekete
Szín	Rozsdamentes acél	Kijelző	5 érintőgomb
Logo position	Facia below the oven	Ajtó	Teljes üveg
Felületkezelés	Szatén	Üveg típusa	Stopsol
Hátfal-magasítás	Igen	Fogantyú	Smeg Classica
Serie	Concerto	Fogantyú színe	Szálcsiszolt rozsdamentes acél
Főzőlap színe	Rozsdamentes acél	Tárolórekesz	Ajtó
Edénytartó állványok típusa	Öntöttvas	Lábak színe	Ezüst
Vezérlés típusa	Vezérlőgombok		

Programok / Funkciók

Sütési funkciók száma 9

Hagyományos sütési funkciók

Statikus	Légkeveréses	Hőlégkeveréses
Turbó	Eco	Kis grill
Nagy grill	Légkeveréses grill (nagy)	Légkeverés + alsó sütés

Tisztítási funkciók



Főzőlap műszaki jellemzői



Főzőzónák száma összesen 4

Bal első - Gáz – UR - 3.50 kW

Bal hátsó - Gáz – Félgyors - 1.75 kW

Jobb hátsó - Gáz – Félgyors - 1.75 kW

Jobb első - Gáz – AUX - 1.00 kW

Gázégők típusa Standard

Automatikus elektronikus gyújtás Igen

Gázbiztonsági szelepek Igen

Égőfejek Matt fekete zománcozott

Fő sütő műszaki jellemzők



Világítás száma	1
Ventilátor száma	1
Sütőtér nettó térfogata	70 l
Bruttó térfogat, 1. sütőtér	79 l
Sütőtér anyaga	Ever Clean zománc
Sütőszintek száma	5
Sütőszintek típusa	Fémállványok
Világítás típusa	Halogén
Világítás teljesítménye	40 W
Sütési idő beállítása	Indítás és leállítás
Az ajtó kinyitásakor világít	Igen
Kivehető ajtó	Igen
Teljes üveg belső ajtó	Igen
Kivehető belső ajtóüveg	Igen

Ajtóüvegek száma összesen	4
Hővisszaverő ajtóüvegek száma	3
Biztonsági termosztát	Igen
Sütés felfüggesztve az ajtó kinyitásakor	Igen
Hűtőrendszer	Tangenciális
Ajtózár pirolízis alatt	Igen
Használható sütőtér méretei (ma. x ma. x mé.)	360X460X425 mm
Hőmérséklet szabályozás	Elektromechanikus
Alsó fűtőelem teljesítmény	1200 W
Felső fűtőelem teljesítmény	1000 W
Grillező elem	1700 W
Nagy grill teljesítmény	2700 W
Körfűtőszál teljesítmény	2000 W
Grill típusa	Elektromos

Fő sütőtér jellemzői

Időzítő	Igen	Minimális hőmérséklet	50 °C
Sütés vége hangjelzés	Igen	Maximális hőmérséklet	280 °C

Mellékelt tartozékok a fő sütőhöz és főzőlaphoz



Hátsó és oldalsó
ütközővel ellátott rács 2
40 mm mély tepsi 1

Grillrács 1
Részlegesen kihúzható
teleszkópos sütőszín 1

Elektromos csatlakozás

Elektromos csatlakozás
névleges értéke 3000 W
Áramerősség 13 A
Feszültség 220-240 V
Feszültség 2 (V)

A telepített elektromos
kábel típusa Igen, egyfázisú

Tápkábel hossza 115 cm
Frekvencia 50/60 Hz
Sorkapocs 3 poles
Csatlakozódugó Nem

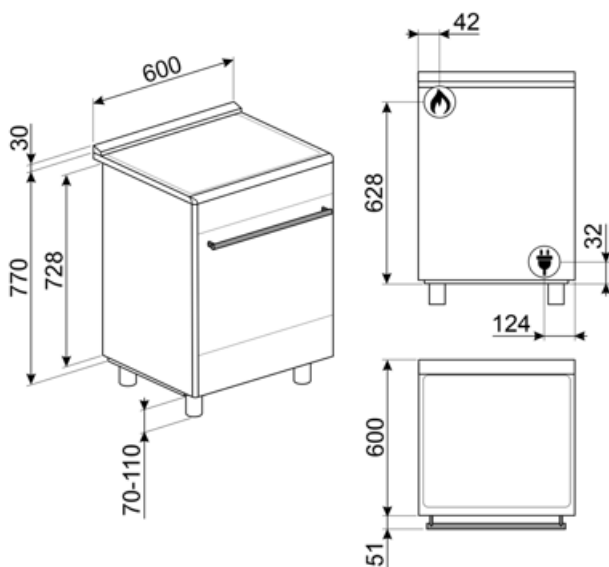

Compatible Accessories

AIRFRY

Forrólevegős sütő állvány AIRFRY . Ideális a hagyományos zsiradékban sütés reprodukálására, de kevesebb kalóriával és zsírral. Lehetővé teszi az olyan ételek gyors és egyszerű elkészítését, mint a sült krumpli, a sült zöldségek és a hal, tökéletes pirulást és ropogásra sütést biztosítva.



BBQ

Kétoldalas lemezes grillsütő. Alkalmas a szaftos és ropogós ételek sütőben történő elkészítéséhez a grillezés jellegzetes ízével. A bordázott oldal különösen alkalmas húshoz és sajtokhoz. A sima oldal halakhoz, tengeri ételekhez és zöldségekhez.



BN640

Zománcozott tepsi 45 cm-es és 60 cm-es sütőkhöz. Mélység 540 mm. Tökéletes húshoz és halak mártásában történő sütéséhez és pirításához. Könnyű és ropogós köretekkel való kísérletezéshez is ideális.



GTP

Részben kihúzható teleszkópos vezetősínek (1 szint), hagyományos sütőkhöz alkalmas. Rozsdamentes acél, garantálják a stabilitást és megkönnyítik a tálcák zökkenőmentes kihúzását.



KITP60X9

Rozsdamentes acél hátlap 60X60 cm-es, pirolitikus és MF sütővel ellátott Concerto tűzhelyekhez.

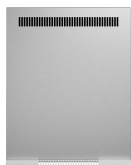

KITPD

Magasságnövelő fekete láb (950 mm), fekete, Master, Sinfonia és Portofino 90 cm-es (914-968 mm) tűzhelyekhez; Magasságnövelő fekete láb (900 mm), fekete, 850 mm-es (880-935 mm) magasságú Concerto tűzhelyekhez.



AIRFRY2

Légsütő tálcá. Ideális a hagyományos zsiradékban sütés reprodukálására, de kevesebb kalóriával és zsírral. Lehetővé teszi az olyan ételek gyors és egyszerű elkészítését, mint a sült krumpli, a sült zöldségek és a hal, tökéletes pirulást és ropogásra sütést biztosítva.



BN620-1

Zománcozott tepsi 45 cm-es és 60 cm-es sütőkhöz. Mélység 20 mm. Tökéletes a sós és édes sütemények széles skálájához.



BNP608T

8 mm mély teflonbevonatú tepsi, a rácsra kell helyezni.



GTT

Teljesen kihúzható teleszkópos sínek (1 szint), hagyományos sütőkhöz alkalmas. Rozsdamentes acél, garantálják a stabilitást és megkönnyítik a tálcák zökkenőmentes kihúzását.



KITPAX

Magasságnövelő lábak, rozsdamentes acél, (950 mm) Master, Sinfonia és Portofino 90 cm-es tűzhelyekhez (914-968 mm); Magasságnövelő lábak (900 mm), rozsdamentes acél, 850 mm magas Concerto tűzhelyekhez (880-935 mm).



PALPZ

Pizzalapát összehajtható fogantyúval. Méretek H31,5 x M32,5 cm. Könnyen és kényelmesen használható és tárolható. Tökéletes pizza, kenyér és sós péksütemények biztonságos és professzionális tálalásához.





SFLK1
Gyerekzár

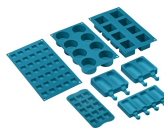

SMOLD













7 db-os szilikonforma készlet
fagylaltokhoz, jégnyalókákhoz,
pralinékhoz, jégkockákhoz vagy
ételadaghoz. -60 °C és +230 °C között
használható















STONE

Téglaalakú tűzálló kő, Ideális pizzák
sütéséhez, ugyanolyan eredményt ad,
mintha fatüzelésű kemencében sült
volna. Kenyér, focaccia és más pékáruk,
például piték, lepények vagy kekszek
sütéséhez is használható, Méretek
(HxMxSz) 42 x 1,8 x 37,5 cm.

Symbols glossary

-  A: Energiahatékonysági osztály
-  Oszlopba történő beépítés
-  Négyrétegű üveg ajtók: üvegezett ajtók száma.
-  Nagy teherbírású öntöttvas edénytartók: a maximális stabilitás és ellenállóképesség érdekében.
-  Léghűtő rendszer: a készülék külső felületeinek biztonságos hőmérsékleten tartásáért felelős technológia.
-  Ever Clean zománc: Az Ever Clean zománc elektrosztatikus módszerrel viszik fel, saroktól sarokig és széltől szélig, hogy megelőzze a repedést vagy törést az idő múlásával. Ez egy különleges pirolitikus zománc, ellenálló a savakkal szemben, amely amellett, hogy kellemesen fényes, elősegíti a sütő falainak jobb tisztítását az alacsonyabb porozitásnak köszönhetően. 850°C feletti hőmérsékleten égetik ki, és tudományosan meghatározott ütemben, lassan polimerizálják, így biztosítják az egyenletes vastagságot és szilárdságot. Az Ever Clean zománc kifogástalan felületet biztosít mind a sütő belsejében, mind a tepsiken, így a sütő felületei hihetetlenül könnyen karbantarthatók az idő múlásával, mivel a zsír kevésbé tapad meg sütés közben.
-  Légkeverés alsó sütéssel: a ventilátor és az alsó fűtőelem kombinációja önmagában lehetővé teszi, hogy a felületen már megsült, de belül át nem sült ételek gyorsabban elkészüljenek. Ez a rendszer olyan ételek készre sütéséhez ajánlott, amelyek a felszínen már jól átsültek, de belül még nem, ezért kissé magasabb hőfokot igényelnek. Ideális bármilyen típusú ételhez.
-  Légkeverés: Intenzív és homogén hagyományos sütés, komplex receptekhez is alkalmas. A ventilátor aktív, és a hő egyidejűleg alulról és felülről érkezik. A légkeveréses sütés gyorsabb és homogénebb eredményt biztosít, az ételek kívül illatosak, belül pedig nedvesebbek maradnak. Ideális tészták, kekszek, sülték és sütemények készítéséhez.
-  Statikus: Hagyományos sütés, amely egyszerre egy étel elkészítésére alkalmas. A ventilátor nem aktív, és a hő egyszerre jön alulról és felülről. A statikus sütés lassabb és finomabb, ideális a még belül is jól elkészített és száraz ételek elkészítéséhez. Ideális bármilyen típusú sütéshez, zsíros húshoz, kenyérhez, töltött süteményekhez.
-  Hőlégkeverés: tökéletes funkció minden típusú étel kíméletes elkészítéséhez. A hő a hátsó körfűtőszámból érkezik, mely a ventilátor által gyorsan és egyenletesen oszlik el. Ideális több szinten történő sütéshez is, az illatok és ízek keveredése nélkül.
-  ECO: alacsony energiafogyasztású sütés: ez a funkció különösen alkalmas alacsony energiafogyasztás mellett egy szinten történő sütésre. Minden típusú ételhez ajánlott, kivéve azokat, amelyek sok nedvességet tudnak előállítani (például a zöldségek). A maximális energiamegtakarítás és az idő csökkentése érdekében ajánlatos az ételt a sütőtér előmelegítése nélkül a sütőbe tenni
-  Grill: Intenzív felső hőleadás a dupla fűtőszámnak köszönhetően, ventilátoros rásegítés nélkül. Ez a beállítás tökéletes ropogós textúrák kialakításához és aranybarna kérgezéshez, mely egyenletes pirítást eredményez minden fogásnak.

-  Félgrill: Élelmiszerek gyors sütéséhez és barnításához. A legjobb eredmény akkor érhető el, ha a felső szinten a kisebb dolgok vannak, az alsó szinten pedig a nagyobbak, mint például a hússzeletek vagy kolbászok. A félgrill esetében a hő csak az elem közepén keletkezik, így ideális kisebb mennyiségek esetén.
-  Turbó: a hő 3 irányból jön: felülről, alulról és hátulról a sütőben. A ventilátor aktív. Gyors sütést tesz lehetővé, még több szinten is, az aromák összekeverése nélkül. Ideális nagy mennyiségű ételekhez vagy intenzív sütést igénylő ételekhez.
-  A belső ajtóüveg néhány gyors mozdulattal eltávolítható a tisztításhoz.
-  **PIROLÍZIS – AUTOMATIKUS TISZTÍTÁS FUNKCIÓ:** a sütő 500°C körüli hőmérsékletre melegszik fel, ekkor a zsírok és ételmaradványok finom hamuvá égnek, amely könnyen letörölhető egy nedves ruhával. Ilyen magas hőmérsékleten az ajtó automatikusan reteszelődik a biztonság érdekében, miközben az ajtó külső üveg hőmérséklete szabályozott marad, így biztonságosan megérintheti a felhasználó által beállítható funkciót a sütőben lévő szennyeződés mértékének megfelelően.
-  Teleszkópos sínek: lehetővé teszik az edény kihúzását és ellenőrzését anélkül, hogy teljesen ki kellene venni a sütőből.
-  A kapacitás a sütőtérben lévő hasznos tér méretét mutatja literben.
-  Légkeveréses grill: nagyon intenzív hő jön csak felülről egy dupla fűtőelemből. A ventilátor aktív. Lehetővé teszi a legvastagabb húsok optimális grillezését. Ideális nagy húsdarabokhoz.
-  Teljesen üveg belső ajtó: egyetlen sík felület, ami egyszerűen tisztán tartható.
-  Oldalsó lámpák: Két szemben lévő oldalsó lámpa növeli a láthatóságot a sütőben.
-  A sütőtérnek 5 különböző sütési szintje van.
-  **UR** Ultra gyors égők: Az erős ultragyors égők akár 5 kW teljesítményt is biztosítanak.
-  Vezérlógombok