

HHSL7845MB

Famiglia	Piano di cottura
Incasso	Appoggio
Dimensione	83 cm
Alimentazione	Elettrica
Tipologia	Induzione con cappa integrata
Filtraggio	A espulsione
Controllo elettronico	Sì
Codice EAN	8017709357146
Classe di efficienza energetica (EEC)	A

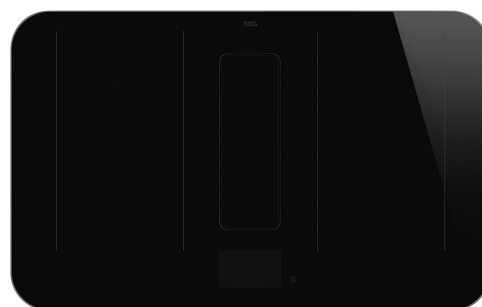















Estetica

Estetica	Isola
Serie	Alta Pro
Luce perimetrale	Sì
Finitura	Vetro
Materiale	Vetro
Tipo vetro	ceramico Prestige
Bordo vetro	Dritto
Cornice	Sì
Colore cornice	Nero
Tipo di regolazione comandi	Vivo Screen
Colore LED comandi	TFT
Posizione comandi	Frontale
Logo	Serigrafato
Colore serigrafia	Grigio
Altri colori disponibili	Inox

Programmi / Funzioni

	
Numero zone di cottura induzione	4
Opzioni di programmazione tempo	Spegnimento automatico
Numero zone di cottura con booster	4
Numero Zone Flessibili	2
Tasto principale on/off	Sì
Livelli di potenza	17
Numero totale di zone di cottura	4

Opzioni

													
Opzione Multizone	Sì	Timer fine cottura	4	Tipologia Zona Flessibile	MultiZone	Opzione di pausa	Sì	Contaminuti	1	Allarme acustico di fine cottura	Sì	Indicatore tempo residuo	Sì
Foro da incasso	490x750 mm	Opzione Limitatore di Potenza	Sì Advance	Doppio Booster	Sì	Opzione Limitatore di Potenza in W	2400 a 7400 - step 100 W	Opzione Show Room Demo	Sì	Opzione Blocco Pulsanti / Sicurezza Bambini	Sì	Opzione Pulizia	Sì
Follow Pot	Sì	Opzione Blocco Pulsanti / Sicurezza Bambini	Sì	Funzione Pasta	Sì	Avvio rapido	Sì	Selezione rapida dei livelli	Sì				
Funzione Steaming	Sì			Funzione Roasting	Sì								
Funzione di automatic boiling	Sì			Funzione di automatic boiling	Sì								
Funzione automatica di mantenimento bollore	Sì			Funzione automatica di mantenimento del calore	Sì								
Funzione automatica di cottura a basse temperature	Sì												

Caratteristiche Tecniche



Anteriore sinistra - Induzione - Multizone - 2.10 kW - Booster 3.00 kW - Doppio booster 3.70 kW - 21.0x0.0 cm
 Posteriore sinistra - Induzione - Multizone - 2.10 kW - Booster 3.00 kW - Doppio booster 3.70 kW - 21.0x0.0 cm
 Anteriore destra - Induzione - Multizone - 2.10 kW - Booster 3.00 kW - Doppio booster 3.70 kW - 21.0x0.0 cm
 Posteriore destra - Induzione - Multizone - 2.10 kW - Booster 3.00 kW - Doppio booster 3.70 kW - 21.0x0.0 cm
 Multizona sinistra - Booster 3.70 kW - 39.0x21.0 cm
 Multizona destra - Booster 3.70 kW - 39.0x21.0 cm

Adattamento automatico al diametro della pentola	Sì	Auto-arresto in caso di surriscaldamento	Sì
Rilevamento della presenza pentola	Sì, min. 9 cm	Indicatore calore residuo	Sì
Rilevamento Automatico posizione pentola e comando	Sì	Protezione da accensione accidentale	Sì

Dotazione accessori Inclusi

Filtro a carbone rigenerabile	Sì	Apertura motorizzata	Sì
--------------------------------------	----	-----------------------------	----

Collegamento Elettrico

Dati nominali di collegamento elettrico	7600 W	Tipo di cavo elettrico in dotazione	Sì, Mono e Bi-fase
Corrente	33 A	Frequenza	50/60 Hz
Tensione (V)	220-240 V	Lunghezza cavo di alimentazione	158 cm
Tensione 2 (V)	380-415 V	Spina	No

Comandi (cappa)

Regolazione comandi cappa	Touch Capacitive	Display	Sì
Colore led	Colori multipli		

Programmi / Funzioni (cappa)

Funzione Delay	Sì	Opzioni di programmazione tempo cappa	Delay
N° velocità	8	Connessione automatica tra piano e cappa integrata	Sì
N° velocità intensiva	2		

Caratteristiche Tecniche (cappa)

Capacità massima d'aspirazione in modalità libera (P0)	650 m ³ /h	Filtri antigrasso	Alluminio
Potenza motore	220 W	Filtri carbone di serie	Sì rigenerabile
N° di filtri	1	Indicatore cambio filtri	Sì

Prestazioni / Etichetta Energetica (cappa)

Efficienza fluido dinamica (FDE)	29,8	Emissione ponderata di potenza acustica alla velocità minima (SPEmin)	45 dBA
Classe di efficienza fluido dinamica (FDEC)	A	Emissione ponderata di potenza acustica alla velocità massima (SPEmax)	64 dBA
Efficienza di illuminazione (LE)	0,0 lux/W	Emissione ponderata di potenza acustica alla velocità intensiva (SPEboost)	68 dBA
Classe di efficienza di illuminazione (LEC)	NA	Fattore di aumento del tempo (F)	0,9
Efficienza di filtraggio grassi (GFE)	86 %	Indice di efficienza energetica	49,8
Classe di efficienza filtraggio grassi (GFEC)	B	Portata d'aria misurata nella condizione di massima efficienza (Qbep)	368 m ³ /h
Portata d'aria alla velocità minima (Qmin)	220 m ³ /h		
Portata d'aria alla velocità massima (Qmax)	490 m ³ /h		

**Portata d'aria alla
velocità intensiva
(Qboost)** 620 m³/h

**Pressione d'aria
misurata nella
condizione di massima
efficienza (P_{bep})** 406 Pa
**Potenza elettrica
assorbita nella
condizione di massima
efficienza (W_{bep})** 139 W
**Livello sonoro nella
configurazione più
elevata (L_{wa})** 64 dBA

Velocità 1

**Capacità d'aspirazione
(IEC 61591)** 220 m³/h
**Rumorosità (IEC 60704-
2-13)** 45 dBA
Pressione 170 Pa
Potenza cappa 23 W

Velocità 2

**Capacità d'aspirazione
(IEC 61591)** 260 m³/h
**Rumorosità (IEC 60704-
2-13)** 49 dBA
Pressione 238 Pa
Potenza cappa 28 W

Velocità 3

**Capacità d'aspirazione
(IEC 61591)** 290 m³/h
**Rumorosità (IEC 60704-
2-13)** 52 dBA
Pressione 295 Pa
Potenza cappa 32 W

Velocità 4

**Capacità d'aspirazione
(IEC 61591)** 310 m³/h
**Rumorosità (IEC 60704-
2-13)** 55 dBA
Pressione 380 Pa
Potenza cappa 41 W

Velocità 5

**Capacità d'aspirazione
(IEC 61591)** 330 m³/h
**Rumorosità (IEC 60704-
2-13)** 58 dBA
Pressione 440 Pa
Potenza cappa 55 W

Velocità 6

**Capacità d'aspirazione
(IEC 61591)** 410 m³/h
**Rumorosità (IEC 60704-
2-13)** 60 dBA
Pressione 500 Pa
Potenza cappa 70 W

Velocità 7

Capacità d'aspirazione (IEC 61591)	430 m ³ /h
Rumorosità (IEC 60704-2-13)	62 dBA
Pressione	520 Pa
Potenza cappa	86 W

Velocità 8

Capacità d'aspirazione (IEC 61591)	490 m ³ /h
Rumorosità (IEC 60704-2-13)	64 dBA
Pressione	540 Pa
Potenza cappa	108 W

Velocità Intensiva

Capacità d'aspirazione (IEC 61591)	600 m ³ /h
Rumorosità (IEC 60704-2-13)	67 dBA
Pressione	550 Pa
Potenza cappa	198 W

Velocità intensiva 2

Capacità d'aspirazione (IEC 61591)	620 m ³ /h
Rumorosità (IEC 60704-2-13)	68 dBA
Pressione	560 Pa
Potenza cappa	216 W

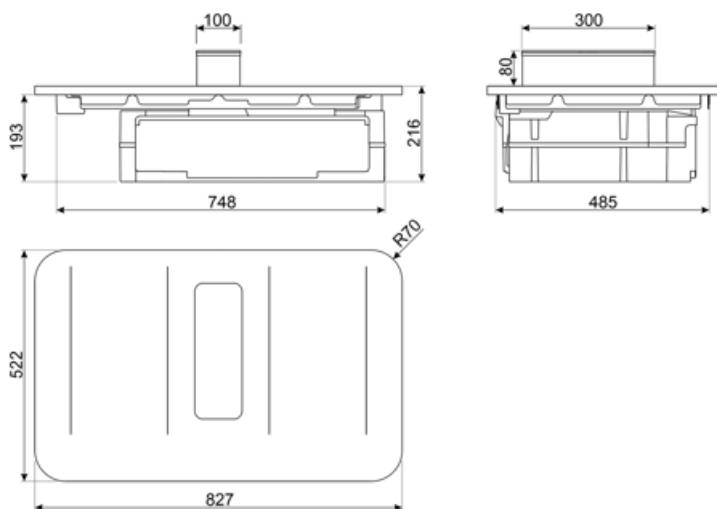

Accessori Compatibili

FLTRHHSL4

Filtro antiodori compatibile con i modelli HHSL7844X/ HHSL7844MB, HHSL7845X/HHSL7845MB, Il filtro può essere rigenerato ogni 3-4 mesi, per un massimo di 8 volte. Lavare in lavastoviglie a una temperatura Max. di 70°. Asciugare in forno a una temperatura MAX di 70° per 2 ore.

TPKPLATE

Piastra universale per piani a induzione, gas, ceramici ed elettrici. Superficie antiaderente ideale per la cottura di pesce, uova e verdure. Dimensioni: 410 X 240 mm.



















GRILLPLATE

Bistecchiera universale per piani a induzione, gas, ceramici ed elettrici. Superficie antiaderente ideale per la cottura di carne, formaggi e verdure. Dimensioni: 410 x 240 mm.



Glossario simboli

- | | | | |
|--|---|---|--|
|  | Rilevamento automatico e permanente della pentola con attivazione automatica dei comandi |  | Regolazione automatica temperatura: La funzione permette di regolare automaticamente la temperatura di ebollizione, dopo averne identificato il momento di inizio attraverso un segnale acustico, e mantenerla fino al termine della cottura. Assicura risultati perfetti e garantisce sino al 30% di risparmio energetico. |
|  | Opzione Booster: L'Opzione Booster presente sui piani di cottura a induzione, permette alla piastra di lavorare alla massima potenza, quando si rende necessario cucinare cibi che richiedono cotture molto intense. |  | Blocco comandi: L'opzione blocco comandi, presente su diverse tipologie di prodotti, permette di bloccare tutte le funzioni e i programmi impostati, nonché i comandi, per una totale sicurezza soprattutto in presenza di bambini. |
|  | Livello aggiuntivo di potenza massima per una miglior gestione dei consumi energetici |  | Libertà di spostare la pentola dove si desidera senza disattivare le impostazioni di partenza. |
|  | Mantiene il cibo alla temperatura ideale dopo la cottura, senza il rischio di bruciature |  | Anti-surriscaldamento: Il sistema Anti-surriscaldamento provoca lo spegnimento automatico quando le temperature superano quelle di sicurezza |
|  | Funzione Melting: La funzione Melting permette di impostare il livello di potenza appropriato per far sciogliere alimenti delicati quali il cioccolato e il burro, senza comprometterne il gusto. |  | Multizone: Con l'opzione Multizone la zona di cottura può essere utilizzata come una grande superficie di cottura, oppure suddivisa in due zone distinte. Ognuna si adatta automaticamente alle dimensioni e alla posizione del recipiente e riscalda unicamente la zona necessaria, assicurando la migliore distribuzione di calore e la massima efficacia. |
|  | Con questa funzione è possibile sospendere temporaneamente il funzionamento di tutte le zone di cottura abbassando il livello di potenza al minimo per non rischiare di bruciare i cibi. Una volta riattivato il piano verranno ripresi tutte i parametri di potenza e tempo selezionati in precedenza. |  | Selezione rapida: Con l'opzione Selezione rapida la cottura inizia al massimo grado di temperatura per poi diminuire automaticamente trascorso un determinato periodo di tempo. |
|  | Avanzamento veloce: Il tasto Avanzamento veloce incrementa rapidamente il livello di potenza secondo impostazioni prefissate, facendo lavorare l'elemento riscaldante al massimo fino raggiungimento della temperatura. |  | Indicatore di calore residuo: Dopo lo spegnimento della zona cottura, l'indicatore di calore residuo segnala se la zona è ancora calda, usufruendone così per mantenere caldi i cibi. Quando la temperatura si sarà abbassata sotto i 60°C la spia si spegnerà. |
|  | Simmering: La funzione Simmering identifica il livello di potenza del calore adeguata per realizzare ricette che richiedono cotture a fuoco lento, evitando di far attaccare i cibi alla casseruola, di farli bruciare o bollire troppo. |  | Tempo trascorso: La funzione permette di controllare il tempo trascorso dall'inizio di una cottura. |



Timer: Tramite il Timer è possibile programmare lo spegnimento delle zone cottura dopo un tempo di funzionamento stabilito, variabile da 1 a 99 minuti. Allo scadere del periodo preimpostato, la piastra si spegne e si attiva un segnale acustico.



Rilevamento della pentola con diametro minimo 9 cm



Possibilità di limitare il totale assorbimento energetico del piano in modo avanzato