

HOBD182DG

Tuoteryhmä	Keittotaso
Kalusteeseen sijoitettava	Ultra-matala profiili
Mitat	80 cm
Virtalähde	Sähkö
Tyyppi	Induktio, sisäänrakennettu liesituuletin
Tiivistys	Poisto
Elektroninen säätö	Kyllä
EAN-koodi	8017709331856
Energiatehokkuusluokka	A++

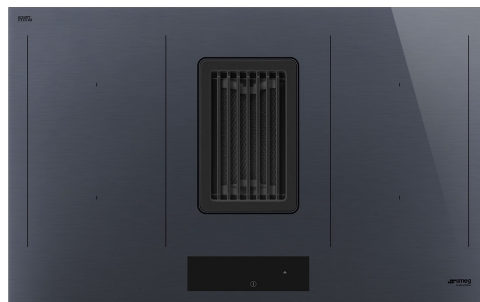

Estetiikka



Estetiikka	Linea
Väri	Neptune Grey
Pinnan viimeistely	Lasi
Materiaali	Lasi
Glass type	Keraaminen
Lasireuna	Suora reuna
Keittoastioiden tuet	Valurauta
Säätimien tyyppi	EVO Slider
Liukukiskot	Kyllä
Liukukiskot	Valkoinen
Säätönappien sijainti	Etuosa
Väri	Harmaa

Ohjelma / toiminnot



Induktiokeittoalueita yhteensä	4
Ajastusvaihtoehdot	Automaattinen virrankatkaisu
Tehostettuja keittoalueita yhteensä	4
Monivyöhykkeiden määrä	2
Pääkatkaisin	Kyllä
Tehotasot	9
Keittoalueita yhteensä	4

Vaihtoehdot



Monivyöhykemahdollisuus	Kyllä	Jäljellä olevan ajan ilmaisin	Kyllä
Flexione type	MultiZone	Virransäästötila	Si Advance
Työtason profiili	482-483x765-766 mm	Rajoitetun energiankulutuksen tila	2800, 3500, 4500, 7400 W
Automaattinen lämpimänäpito	Kyllä	Esittelytoiminto	Kyllä
Keittoajastin	4	Säätimet/lapsilukko	Kyllä
Taukomahdollisuus	Kyllä	Säätimien lukitus	Kyllä
Minuuttiajastin	1	Pika-aloitus	Kyllä
Äänimerkki kypsennyksen päättyessä	Kyllä	Pika-asetustasot	Kyllä

Tekniset ominaisuudet



Edessä vasemmalla - Induktio - monivyöhyke - 2.10 kW - Booster 3.00 kW - 21.0x19.0 cm			
Takana vasemmalla - Induktio - monialue - 2.10 kW - Booster 3.00 kW - 21.0x19.0 cm			
Takana oikealla - 2.10 kW - Booster 3.00 kW - 21.0x19.0 cm			
Edessä oikealla - 2.10 kW - Booster 3.00 kW - 21.0x19.0 cm			
Multizone left - Booster 3.70 kW - 39.0x21.0 cm			
Multizone right - Booster 3.70 kW - 39.0x21.0 cm			
Mukautuu automaattisesti keittoastian läpimitaan	Kyllä	Automaattinen ylikiehumisvirrankatkaisu	Kyllä
Keittoastian tunnistus	Kyllä, väh. 9 cm	Jälkilämmön ilmaisin	Kyllä
Pysyvä automaattinen kattilantunnistus ja vastaavan säätimen osoitus	Kyllä	Vahingossa käynnistymisen esto	Kyllä

Vakiovarusteet

Muut varusteet	Poisto- ja suodatussarja, sis. putket ja hiilisuodatin
-----------------------	--

Sähköliitettä

Sähköliitöntäteho (W)	7620 W	Taajuus (Hz)	50/60 Hz
Virta (A)	33 A	Sähköjohdon pituus (cm)	120 cm
Jännite (V)	220-240 V	Liitinrasia	6 napaa
Jännite 2 (V)	380-415 V	Liitettä	No
Toimitetun sähköjohdon tyyppi	Kyllä, yksi- ja kaksivaihe		

Controls (hood)

Liesituulettimen säädinasetus	Painikkeet	Näyttö	Kyllä
LED väri	Valkoinen		

Programs / Functions (hood)

Viivetoiminto	Yes	Liesituulettimen ajan asetus	Viive
Nopeusvaihtoehtojen määrä	8	Muut vaihtoehdot	Kierto- ja poistosarja sisältyy
Suurin nopeus	2	Auto tuuletus	Kyllä
Muu toiminto	AUTOVENT		

Tekniset ominaisuudet (liesituuletin)

Vapaan lähdön enimmäiskapasiteetti	750 m ³ /h	Rasvasuodattimet	Ruostumaton teräs
Moottorin teho	220 W	Sisältää aktiivihilisuodattimet	KYLLÄ, regeneroitava
Suodattimien lkm	1	Suodattimen vaihtamistarpeen ilmais	Kyllä

Suorituskyky / energiamerkintä (liesituuletin)

FDE	37,60	Melutaso korkeimmalla tehokkuudella	65 dBA
Virran dynaamisen tehokkuuden luokka (FDEC)	A	Airbourne-akustinen A-painotettu ääniteho päästökierrosnopeudella (SPEboost)	72 dBA
Valon tehokkuus (LF)	0,0 lux/W	Energiankulutus Off tilassa	0,49 W
Valon tehokkuus (LEC)	NA	aikaa lisäävä tekijä (F)	0,6
Rasvasuodattimen tehokkuus	85,1 %	Ensimmäisen uunin energiatehokkuusluokka	32,8
Rasvasuodattimen tehokkuusluokka (GFEC)	B	Mitattu ilmavirta tehokkaimmassa tilassa	328 m ³ /h
Ilmavirta alimmalla nopeudella	245 m ³ /h	Korkeimman tehokkuuden ilmanpaine	540 Pa
Ilmavirta max nopeudella	505 m ³ /h	Mitattu sähkövirta tehokkaimmalla ohjelmalla	131 W
Ilmavirran nopeutin	700 m ³ /h	Melutaso korkeimmalla tehokkuudella	65 dBA
Melutaso minimi nopeudella (SPEmin)	51 dBA		

Nopeus 1

Imuteho (IEC 61591)	245 m ³ /h
Äänitaso (IEC 60704-2-13)	51 dBA
Paine	290 Pa
Teho	35 W

Nopeus 2

Imuteho (IEC 61591)	285 m ³ /h
Äänitaso (IEC 60704-2-13)	55 dBA
Paine	370 Pa
Teho	45 W

Nopeus 3

Imuteho (IEC 61591)	350 m ³ /h
Äänitaso (IEC 60704-2-13)	57 dBA
Paine	525 Pa
Teho	65 W

Nopeus 4

Imuteho (IEC 61591)	380 m ³ /h
Äänitaso (IEC 60704-2-13)	59 dBA
Paine	530 Pa
Teho	75 W

Speed 5

Imuteho (IEC 61591)	410 m ³ /h
Äänitaso (IEC 60704-2-13)	62 dBA
Paine	535 Pa
Teho	85 W

Speed 6

Imuteho (IEC 61591)	445 m ³ /h
Äänitaso (IEC 60704-2-13)	63 dBA
Paine	540 Pa
Teho	105 W

Speed 7

Imuteho (IEC 61591)	475 m ³ /h
Äänitaso (IEC 60704-2-13)	64 dBA
Paine	545 Pa
Teho	115 W

Speed 8

Imuteho (IEC 61591)	505 m ³ /h
Äänitaso (IEC 60704-2-13)	65 dBA
Paine	550 Pa
Teho	130 W

Suurin nopeus

Imuteho (IEC 61591)	550 m ³ /h
Äänitaso (IEC 60704-2-13)	66 dBA
Paine	555 Pa
Teho	140 W

Intensive Speed 2

Imuteho (IEC 61591)	700 m ³ /h
Äänitaso (IEC 60704-2-13)	72 dBA
Paine	560 Pa
Teho	220 W

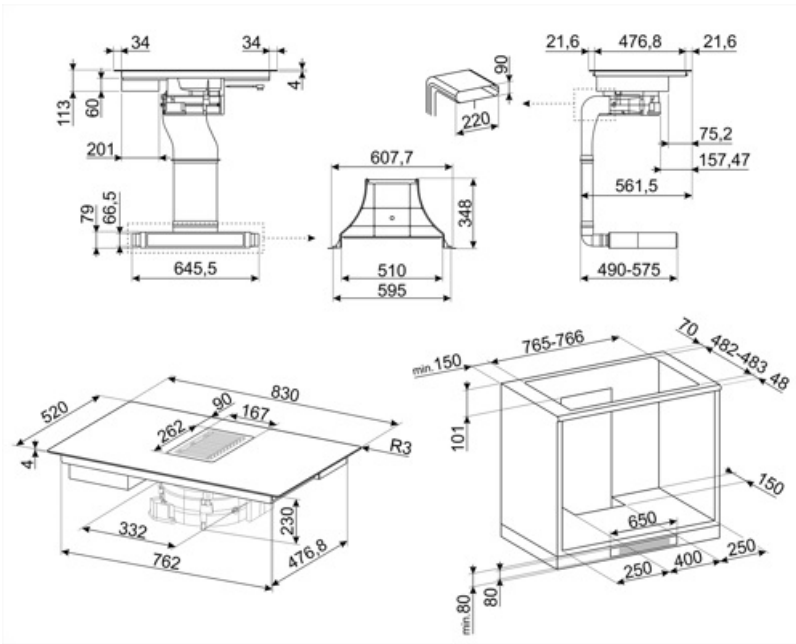

Not included accessories



CON60H

Liteä kanavaliitin 220*60 mm:n putkille. Auttaa useampien KITEHOBD4-sarjan lisäputkien liittämässä



FLTHOBD4

Hiilihajusuodatin, regeneroitavissa, varaosana soveltuu HOBD482D:lle



KITEHOBD4

Suodatussarja (sivuaukko), valinnainen liedelle: putki 1,5 m ja kaarre



RED60H

Reducer from 90 to 60 mm suitable for rectangular tube of 220 mm. Size: 220x90x92 mm



FLTHOBD

Keraaminen hajusuodatin, regeneroitavissa, varaosana soveltuu kiertosarjalle (lisävaruste KITF6HOBD) tasolle jossa integroituna liesituuletinmallit HOBD682D ja HOBD682R



GRI60H

Rectangular Louvred grille, external size 246*80 mm and internal 226*60*50 mm



KITF6HOBD

















Ilmankiertosarja Hobdille: putket + regeneroitava hajusuodatin + ruostumattomasta teräksestä valmistettu ritilä, jossa magneettikiinnitys (helppo poistaa), joka sopii väh. 6 cm:n jalkalistalle



TPK

Stainless steel grill plate to cook Teppanyaki dishes

Symbols glossary

	Pysyvä ja automaattinen keittoastian tunnistus		Teho-booster: valinta, jonka ansiosta alue voi työskennellä täydellä teholla, kun tarvitaan hyvin intensiivistä kypsennystä.
	Raskaan käytön valurautaiset keittoritat: maksimaalista vakautta ja lujutusta varten.		Lapsilukko: jotkin mallit on varustettu laitteella, joka lukitsee ohjelman/jakson, jottei sitä voitaisi muuttaa vahingossa.
	Liukuohjauspaneelin avulla voit säätää tehoa yksinkertaisesti koskettamalla kosketuslaitetta sormella.		Tämän toiminnon avulla voit pitää kypsennetyn ruoan lämpimänä ilman, että se palaa.
	Multizone: mahdollistaa sekä suurten että pienten keittoastioiden samanaikaisen käytön taaten asetuksen vapauden ja lisää joustavuutta.		Ylivuotosuoja: Eriytynyt ylivuotosuoja sammuttaa hellan, jos nesteitä vuotaa yli.
	Kaikki keittoalueet voidaan vähentää minimitehotasolle, joten taso voidaan jättää valvomatta lyhyeksi aikaa ilman, että ruoka vuotaa yli tai palaa. Sitten riittää, että painaa toimintoa uudelleen: aiemmin asetetut tehotasot voidaan aktivoida uudelleen.		Pikavalinta: kypsennys alkaa korkeimmalta tasolta yhdellä kosketuksella ja vähenee sitten automaattisesti ajan kuluessa. Ihanteellinen ruoille, jotka edellyttävät nopeaa kiehautusta ja sitten jatkuvaa kypsennystä ilman jatkuvaa tarkistusta (esim. naudan lihaliemi).
	Pikäkäynnistystoiminto: valittu lämpötila saavutetaan nopeammin. Lämmitysvastus toimii maksimaalisella teholla, kunnes oikea lämpötila saavutetaan.		Jäännöslämmön ilmaisimien avulla: Kun lasikeraaminen taso on sammutettu, jäännöslämmön ilmaisimien näyttää, mitkä lämmitystasoista ovat yhä kuumia. Kun lämpötila laskee alle 60 °C:seen, merkkivalo sammuu.
	Kulunut aika: näyttää, miten pitkään kypsennysaluetta on käytetty.		Ajastin: Kaikissa keraamisissa tasoissa on ajastin, joka keskeyttää kypsennyksen esiasetetun ajan jälkeen.
	Tunnistettavan keittoastian vähimmäishalkaisija 9 cm		Mahdollisuus asettaa tason suurin tehonotto
	Evolution Slider, kokonaan taustavalaistu, sumea		