

HOBD182DG

Produktgruppe	Platetopp
Type innbygging	Overflate eller planmotering
Mål	80 cm
Strømtilførsel	Elektrisk
Type	Induksjonstoppe med integrert ventilator
Uttrekking	Utdrivning
Elektronisk kontroll	Ja
EAN-kode	8017709331856
Energi effektivitets klasse (EEC)	A++

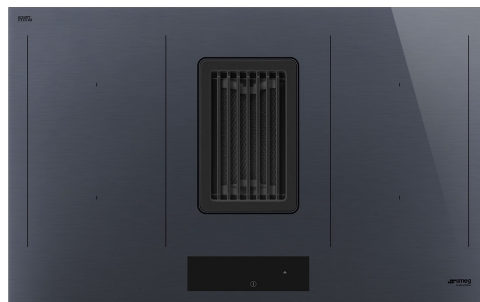

Estetisk linje



Estetikk	Linea
Farge	Neptune Grey
Finish	Glass
Materiale	Glass
Glass Type	Keramisk
Glasskant	Rett kant
Panne stativ	Støpejern
Type kontroll innstilling	EVO Slider
Skyvebryter	Ja
Skyvebryter	Hvit
Kontrollknapp funksjon	Foran
Serigrafi farge	Grå

Programmer/funksjoner



Antall induksjonstilberedningssoner	4
Tidsinnstillingsalternativer	Automatisk avstenging
Antall ekstra hurtige tilberedningssoner	4
Antall multisoner	2
Av/på-hovedbryter	Ja
Effektnivåer	9
Antall tilberedningssoner	4

Funksjoner



Multisonefunksjon	Ja	Resttidsindikator	Ja
Fleksibel sonetype	MultiZone	Modus for begrenset effektforbruk	Ja Advance
Nedfelling i benkeplate	482-483x765-766 mm	Begrenset Styrke forbrukmodus - steg	2800, 3500, 4500, 7400 W
Automatisk varmebevaringsfunksjon	Ja	Demomodus	Ja
Timer for tilberedningslutt	4	Kontroller med barnelås	Ja
Pausefunksjon	Ja	Kontroller med lås	Ja
Timer	1	Hurtigstart	Ja
Lydsignal for tilberedningslutt	Ja	Hurtiginnstilling av nivåer	Ja

Tekniske egenskaper



Venstre foran - Induksjon - multisone - 2.10 kW - Booster 3.00 kW - 21.0x19.0 cm

Venstre bak - Induksjon Multisone - 2.10 kW - Booster 3.00 kW - 21.0x19.0 cm

Høyre bak - 2.10 kW - Booster 3.00 kW - 21.0x19.0 cm

Høyre foran - 2.10 kW - Booster 3.00 kW - 21.0x19.0 cm

Multizone left - Booster 3.70 kW - 39.0x21.0 cm

Multizone right - Booster 3.70 kW - 39.0x21.0 cm

Automatisk justering av stekepannens diameter	Ja	Automatisk avstenging ved overkoking	Ja
Kasserolledetektering	Ja, min 9 cm	Restvarmeindikator	Ja
Permanent automatisk grytedetektor med angivelse av den relativ kontroll	Ja	Vern mot utilsiktet start	Ja

Standardtilbehør

Annet tilbehør	Avtreks- og filtreringssett inkl. rør og kullfilter
-----------------------	---

Elektrisk tilkobling

Elektrisk tilkoblingseffekt (W)	7620 W	Type strømkabel som følger med	Ja, enkel og dobbel fase
Strøm (A)	33 A	Frekvens (Hz)	50/60 Hz
Spenning (V)	220-240 V	Lengde på strømledning (cm)	120 cm
Spenning: 2 (V)	380-415 V	Koblingsboks	6-polet

Controls (hood)

Hette, kontrollinnstilling	Trykkontroller	Display	Ja
-----------------------------------	----------------	----------------	----

Led farge Hvit

Programs / Functions (hood)

Forsinkelsesfunksjon	Yes	Hette, tidsinnstilling	Forsinkelse
Antall hastigheter	8	Andre funksjoner	Sett for resirkulering og avtrekk inkludert
Intensiv hastighet	2	Auto-Vent	ja
Annen funksjon	AUTOVENT		

Tekniske egenskaper (Hette)

Maksimal kapasitet i fri modus	750 m ³ /h	Fettfiltre	Rustfritt stål
Motoreffekt	220 W	Inkl. kullfilter	JA, regenererbar
Antall filtre	1	Indikator for filterbytte	Ja

Ytelse / Energimerking (Hette)

Flytende Dynamisk Effektivitet (FDE)	37.60	Airbourne akustisk A-veid lydeffektnivå Emission på minimum hastighet (SPEmax)	65 dBA
Flytende Dynamisk Effektivitet (FDEC)	A	Airbourne akustisk A-veid lydeffektnivå Emission på økende hastighet (SPEboost)	72 dBA
Belysning Effektivitet (LE)	0.0 lux/W	Strømforbruk i Avmodus (Po)	0.49 W
Belysning Effektivitet klasse (LEC)	NA	Tidsøkning faktor (F)	0.6
Fett filtreringsutbytte (GFE)	85.1 %	Energi effektivitetsindeks for stekeovn 1	32.8
Fettfiltrering effektivitetsklasse (GFE)	B	Målt lufttrykk på beste effektssgrad (QBEP)	328 m ³ /h
Luftflyt ved mininum fart (Qmin)	245 m ³ /h	Målt lufttrykk på beste effektssgrad (QBEP)	540 Pa
Luftmengde ved maksimal hastighet (Qmax)	505 m ³ /h	Målt strøm på beste virkningsgrad	131 W
Luftmengde ved økt hastighet (Qboost)	700 m ³ /h	Lydstyrke nivå på høyeste styrke (Lwa)	65 dBA
Airbourne akustisk A-veid lydeffektnivå Emission på minimum hastighet (SPEmin)	51 dBA		

Hastighet 1

Uttrekkingshastighet (IEC 61591)	245 m ³ /h
Støynivå (IEC 60704-2-13)	51 dBA
Trykk	290 Pa
Effekt	35 W

Hastighet 2

Uttrekkingshastighet (IEC 61591)	285 m ³ /h
Støynivå (IEC 60704-2-13)	55 dBA
Trykk	370 Pa
Effekt	45 W

Hastighet 3

Uttrekkingshastighet (IEC 61591)	350 m ³ /h
Støynivå (IEC 60704-2-13)	57 dBA
Trykk	525 Pa
Effekt	65 W

Hastighet 4

Uttrekkingshastighet (IEC 61591)	380 m ³ /h
Støynivå (IEC 60704-2-13)	59 dBA
Trykk	530 Pa
Effekt	75 W

Speed 5

Uttrekkingshastighet (IEC 61591)	410 m ³ /h
Støynivå (IEC 60704-2-13)	62 dBA
Trykk	535 Pa
Effekt	85 W

Speed 6

Uttrekkingshastighet (IEC 61591)	445 m ³ /h
Støynivå (IEC 60704-2-13)	63 dBA
Trykk	540 Pa
Effekt	105 W

Speed 7

Uttrekkingshastighet (IEC 61591)	475 m ³ /h
Støynivå (IEC 60704-2-13)	64 dBA
Trykk	545 Pa
Effekt	115 W

Speed 8

Uttrekkingshastighet (IEC 61591)	505 m ³ /h
Støynivå (IEC 60704-2-13)	65 dBA
Trykk	550 Pa
Effekt	130 W

Intensiv hastighet

Uttrekkingshastighet (IEC 61591)	550 m ³ /h
Støynivå (IEC 60704-2-13)	66 dBA
Trykk	555 Pa
Effekt	140 W

Intensive Speed 2

Uttrekkingshastighet (IEC 61591)	700 m ³ /h
Støynivå (IEC 60704-2-13)	72 dBA
Trykk	560 Pa
Effekt	220 W

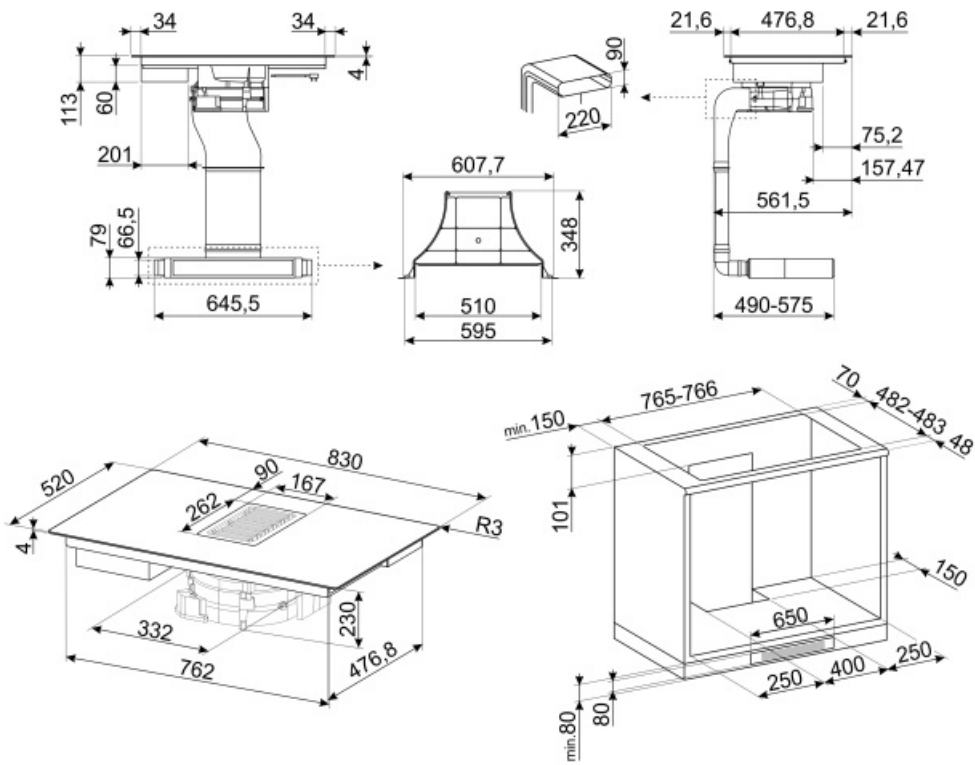

Not included accessories

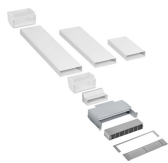

KITF6HOB D

Resirkuleringssett for Hobd: Rør + regenererbart luktfilter + rist i rustfritt stål med magnetisk feste (fjernes enkelt) som passer i en sokkellist på minst. 6 cm.



CON60H

Flat kanalkobling for 220*60 mm rør. Nyttig for tilkobling til flere rør i KITEHOB D4 monteringssett



GRI60H

Rectangular Louvred grille, external size 246*80 mm and internal 226*60*50 mm



KITEHOB D4

Filtreringssett (sideutløp) for Hobd-platetopp: 1,5 m rør og rørbøy



FLTHOB D

Keramisk luktfilter, regenererbart som reservedel egnet for resirkuleringssett (tilleggsutstyr KITF6HOB D) for platetopp med integrert hette HOBD682D og HOBD682R

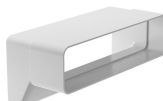

RED60H

Reducer from 90 to 60 mm suitable for rectangular tube of 220 mm. Size: 220*90*92 mm



TPK

















Stainless steel grill plate to cook Teppanyaki dishes



FLTHOB D4

Kull luktfilter, regenererbart som reservedel egnet for HOBD482D

Symbols glossary (TT)

	Effekt-booster: Valg som gjør det mulig å arbeide ved full effekt når det er behov for svært intens steking.		Gryterister i støpejern, høy ytelse: For maksimal stabilitet og styrke.
	Barnesikring: Noen modeller er utstyrt med en innretning som låser programmet/syklusen slik at den ikke kan endres ved uhell.		I dette panelet er det mulig å justere effekten ved å dra fingeren over berørings skjermen.
	Denne funksjonen gjør det mulig å holde maten varm uten å brenne den		Multizone: Gjør det mulig å bruke flere panner samtidig, både store og små, noe som gir frihet ved plassering av disse og større fleksibilitet.
	Overfyllingsbeskyttelse: Den spesielle overfyllingsbeskyttelsen slår av komfyren hvis den flyter over av væsker.		Alle stekesoner kan reduseres til et minimum effektnivå, slik at platetoppen kan etterlates uten tilsyn i en kort periode uten at maten oversteakes eller brennes. Trykk på denne funksjonen igjen, det forrige innstilte effektnivået kan aktiveres på nytt.
	Hurtigvalg: Med ett trykk begynner tilberedningen ved høyeste nivå og reduseres automatisk over tid. Ideell for retter som trenger hurtig koking og deretter kontinuerlig tilberedning uten konstant kontroll (f.eks. kjøttkraft/buljong).		Hurtigstartfunksjon: Valgt temperatur nås forttere. Varmeelementet holdes ved maksimum effekt inntil riktig temperatur er nådd.
	Angivelse av restvarme: Etter at den glasskeramiske platetoppen er blitt avslått vil restvarmeindikatoren vise hvilken av varmesonene som fortsatt forblir varme. Når temperaturen faller under 60 °C vil indikatoren slukkes.		Løpt tid: Viser hvor lenge stekesonen har vært i bruk.
	Timer-funksjon: Alle keramiske platetopper har en timer-funksjon som automatisk avslutter steking etter en forhåndsinnstilt tid.		Permanent auto-grytedetektor
	Min diameter grytedetektor på 9 cm		Mulighet for å stille inn maksimalt strømforbruk for platetoppen.
	Evolution totalt bakbelyst glidebryter med ghost-effekt		