

HOBD182DG

Produktgrupp	Häll
Inbyggnad	Rak kant eller planmontering
Storlek	80 cm
Strömtillförsel	Elektrisk
Typ	Induktionshäll med integrerad köksfläkt
Filtrering	Utdrivning
Elektronisk kontroll	Ja
EAN-kod	8017709331856
Energiklass (EEC)	A++

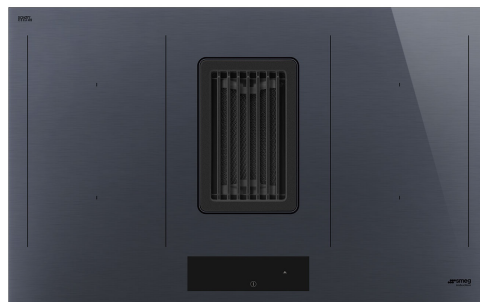

Estetisk linje



Estetik	Linea
Färg	Neptune Grey
Finish	Glas
Material	Glas
Typ av glas	Keramisk
Typ av glaskant	Rak kant
Pannställ	Gjutjärn
Typ av kontroller	Bakgrundsbelyst touchkontroll, Vit
Slidekontroll	Ja
Slidekontroll	Vit
Vredens placering	Front
Färg på markeringar	Grå

Program / funktioner



Antal kokzoner induktionshäll	4
Timer	Automatisk avstängning
Antal kokzoner tillagning med booster	4
Antal multizoner	2
På/av knapp	Ja
Effektnivåer	9
Totalt antal zoner	4

Alternativ



Multizon	Ja	Restvärmeindikator	Ja
Typ av flexibel zon	MultiZone	Alternativ för effektbegränsare	Ja Avancerad
Standard inbyggnadsmått	482-483x765-766 mm	Effektbegränsningsläge - Steg	2800, 3500, 4500, 7400 W
Varmhållningsfunktion	Ja	Demoläge	Ja
Timer	4	Barnlås	Ja
Paus	Ja	Alternativ för rengöring	Ja
Timer	1	Quick start	Ja
Koktidslarm	Ja	Snabbval av nivåer	Ja

Teknisk specifikation



Vänster fram - Induktion Multizon - 2.10 kW - Booster 3.00 kW - 21.0x19.0 cm
 Vänster bak - Induktion Multizon - 2.10 kW - Booster 3.00 kW - 21.0x19.0 cm
 Höger bak - 2.10 kW - Booster 3.00 kW - 21.0x19.0 cm
 Höger fram - 2.10 kW - Booster 3.00 kW - 21.0x19.0 cm
 Multizone left - Booster 3.70 kW - 39.0x21.0 cm
 Multizone right - Booster 3.70 kW - 39.0x21.0 cm

Automatisk anpassning till kokkärls diameter	Ja	Automatisk avstängning vid överkokning	Ja
Kokkärlsavkänning	Ja, min 9 cm	Indikator för restvärme	Ja
Automatisk kokkärlsavkänning med indikering	Ja	Skydd mot oavsiktlig start	Ja

Standardtillbehör

Andra tillbehör Utsugs- och filtreringskit inklusive rör och kolfilter

Elektrisk anslutning

Anslutningseffekt	7620 W	Frekvens	50/60 Hz
Ström	33 A	Längd matningskabel	120 cm
Spänning (V)	220-240 V	Kopplingsplint	6 polig
Spänning 2 (V)	380-415 V	Kontakt	No
Typ av elkabel som medföljer	Ja, 1- och 2-fas		

Kontroller (Fläkt)

Inställning av fläktkontroll	Touchkontroll	Display	Ja
Färg på LED	Vit		

Program/Funktioner (Fläkt)

Fördröjningsfunktion	Yes	Inställning av fläkttid	Fördröj
Antal hastigheter	8	Andra tillval	Kit för återcirkulation och utsugning ingår
Intensiv hastighet	2		
Andra funktioner	AUTOVENT	Auto-Vent	ja

Tekniska egenskaper (Fläkt)

Maximal kapacitet i fritt läge (P0)	750 m ³ /h	Fettfilter	Rostfritt stål
Motoreffekt	220 W	Inkluderade kolfilter	Ja, återanvändbart
Antal filter	1	Indikator för filterbyte	Ja

Prestanda / Energidekal (fläkt)

Flödesdynamisk effektivitet (FDE)	37,60	Luftburet akustiskt buller för A-viktade ljudeffektsutsläpp vid min.hastighet (SPEmin)	51 dBA
Flödesdynamisk effektivitetsklass (FDEC)	A	Luftburet akustiskt buller för A-viktade ljudeffektutsläpp vid maxhastighet (SPEmax)	65 dBA
Ljuseffektivitet (LE)	0,0 lux/W	Luftburet akustiskt buller för A-viktade ljudeffektutsläpp vid intensivläge (SPEboost)	72 dBA
Ljuseffektivitetsklass (LEC)	NA	Tidsökningsfaktor (F)	0,6
Fettfiltreringseffektivitet (GFE)	85,1 %	Energieffektivitetsindex	32,8
Fettfiltreringseffektivitetsklass (GFEC)	B	Mest effektiva luftflöde (Qbep)	328 m ³ /h
Luftflöde, min.hastighet (Qmin)	245 m ³ /h	Uppmätt lufttryck vid bästa effektivitetsposition (Pbep)	540 Pa
Luftflöde vid maxhastighet (Qmax)	505 m ³ /h	Uppmätt elförbrukning vid bästa effektivitetspunkt (Wbep)	131 W
Luftflöde vid intensivgäge (Qboost)	700 m ³ /h	Ljudtryck vid högsta läge (Lwa)	65 dBA

Hastighet 1

Kapacitet (IEC 61591)	245 m ³ /h
Ljudnivå (IEC 60704-2-13)	51 dBA
Tryck	290 Pa
Effekt	35 W

Hastighet 2

Kapacitet (IEC 61591)	285 m ³ /h
Ljudnivå (IEC 60704-2-13)	55 dBA
Tryck	370 Pa
Effekt	45 W

Hastighet 3

Kapacitet (IEC 61591)	350 m ³ /h
Ljudnivå (IEC 60704-2-13)	57 dBA
Tryck	525 Pa
Effekt	65 W

Hastighet 4

Kapacitet (IEC 61591)	380 m ³ /h
Ljudnivå (IEC 60704-2-13)	59 dBA
Tryck	530 Pa
Effekt	75 W

Hastighet 5

Kapacitet (IEC 61591)	410 m ³ /h
Ljudnivå (IEC 60704-2-13)	62 dBA
Tryck	535 Pa
Effekt	85 W

Hastighet 6

Kapacitet (IEC 61591)	445 m ³ /h
Ljudnivå (IEC 60704-2-13)	63 dBA
Tryck	540 Pa
Effekt	105 W

Hastighet 7

Kapacitet (IEC 61591)	475 m ³ /h
Ljudnivå (IEC 60704-2-13)	64 dBA
Tryck	545 Pa
Effekt	115 W

Hastighet 8

Kapacitet (IEC 61591)	505 m ³ /h
Ljudnivå (IEC 60704-2-13)	65 dBA
Tryck	550 Pa
Effekt	130 W

Intensivläge

Kapacitet (IEC 61591)	550 m ³ /h
Ljudnivå (IEC 60704-2-13)	66 dBA
Tryck	555 Pa
Effekt	140 W

Intensivhastighet 2

Kapacitet (IEC 61591)	700 m ³ /h
Ljudnivå (IEC 60704-2-13)	72 dBA
Tryck	560 Pa
Effekt	220 W

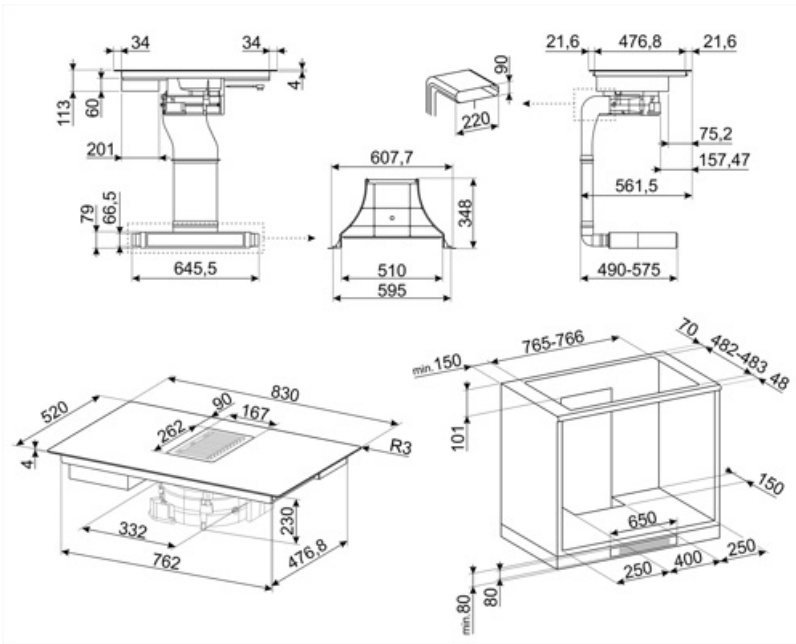

Kompatibela Tillbehör

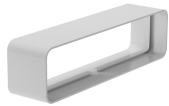

CON60H

Platt kanalanslutning för rör på 220 x 60 mm. Hjälper att ansluta fler rör i kitet KITEHOBD4



FLTHOBD4

Återaktiveringsbart kolfilter, passar till HOBD482D



KITEHOBD4

Filtersats (sidomontering) Passar HOBD: rör 1,5 meter och böj



RED60H

Reducer from 90 to 60 mm suitable for rectangular tube of 220 mm. Size: 220x90x92 mm



FLTHOBD

Keramiskt anti-luftfilter återaktiveringsbart som passar till KITF6HOBD till för integrerade fläkthållare HOBD682D och HOBD682R



GRI60H

Rectangular Louvred grille, external size 246*80 mm and internal 226*60*50 mm

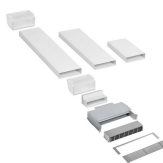

KITF6HOBD

















Återcirkulationssats för Hobd: rör + återaktiverbart luftfilter + galler i rostfritt stål med magnetfästen (lätt att ta bort) som passar i en sockel på min. 6 cm



TPK

Platta i rostfritt stål för Teppanyakitillagning

Symbols glossary

	Permanent kökkärlsavkänning		Power booster: alternativet gör att zonen kan arbeta med full effekt när mycket intensiv värme är nödvändig.
	Kraftiga gjutjärnsgaller: för maximal stabilitet och styrka.		Barnlås: vissa modeller är utrustade med en anordning för att låsa programmet / cykeln så att det inte kan ändras av misstag.
	Glidreglage Evolution, helt bakgrundsbelyst med ghost-effekt		Med slidekontroll kan du justera effekten helt enkelt genom att föra fingret över panelen.
	Varmhållningsfunktion: Varmhållningsfunktionen håller den tillagade maten uppvärmd. I detta läge arbetar värmezonen med lägsta effekt i 120 minuter och stängs sedan av automatiskt.		Multizone: med den här funktionen går det använda flera grytor, stora eller små, samtidigt, vilket ger större flexibilitet och möjlighet att välja var grytorna ska placeras.
	Överkokningsskydd: Överkokningsskyddet stänger av hällen om vätska hamnar på zonerna.		Minsta diameter på 9 cm för detektering av kokkärl
	Pausar hällens funktioner		Möjlighet att begränsa totaleffekten på hällen
	Snabbval: Med en knapptryckning börjar matlagningen på högsta nivå och minskar sedan automatiskt efter en tid. Perfekt för rätter som kräver snabbkokning och sedan fortsätter att laga utan konstant övervakning (t.ex. köttbuljong).		Snabbstartsfunktion: den valda temperaturen uppnås snabbare. Värmeelementet arbetar med maximal effekt tills rätt temperatur har uppnåtts.
	Efter hällen stängs av visar restvärmeindikatorn vilken av värmezoner som fortfarande är varm. När temperaturen sjunker under 60 ° C slocknar indikatorn.		Tidtagning: Visar hur länge kokzonen har varit påslagen
	Timer: Alla keramiska hällar har en timer som automatiskt avslutar tillagningen efter en förinställd tid.		