

HOB472D

Produktfamilie	Kogeplade
Indbygningstype	Ultra-lav profil eller fuldt på linje
Dimension	70 cm
Strømforsyning	Elektrisk
Type	Induktion med integreret emhætte
Udsugning	Uddrivning
Udsugningsstyring	Ja
EAN-kode	8017709321079

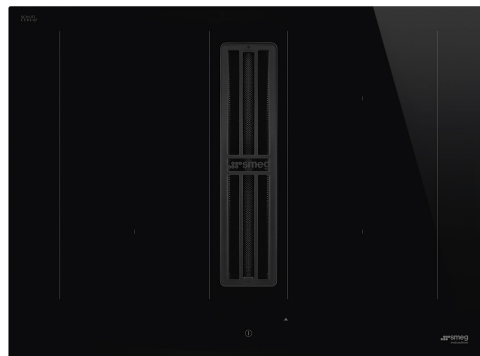

Æstetik



Æstetik	Universal
Farve	Sort
Finish	Glas
Materiale	Glas
Glastype	Keramisk
Glas kant	Lige kant
Grydereoler	Emaljeret
Type af betjeningsindstilling	Compact Slider Plus
Glider	Ja
Glider	Rød
Drejeknap position	Forside
Serigrafi farve	Grå

Programmer/Funktioner



Zoner i alt	4
Samlet antal induktionszoner	4
Timer	Automatisk afbryder
Antal kogezone med booster	4
Antal multizoner	2
Tænd/slukket-knap	Ja
Effektniveauer	9
Auto-vent 2.0	Ja

Valgmuligheder



Multizone	Ja	Begrænset strømforbrugstilstand	Ja Advance
Fleksibel Zonetype	MultiZone	Begrænset strømforbrug-tilstand - Trin	2800, 3500, 4500, 7400 W
Udskæring af bordplade	490x560 mm	Showroom Demotilstand	Ja
Automatisk holde varm-funktion	Ja	Knapper lås/børnesikring	Ja
Timer for slut på tilberedning	4	Mulighed for tvillingzone	Ja
Pauseindstilling	Ja	Mulighed vor rengøring	Ja
Minutur	1	Hurtig start	Ja
Lydalarm for endt tilberedning	Ja	Hurtig niveauindstilling	Ja
Visning af resterende tid	Ja		

Tekniske egenskaber



Forrest til venstre - Induktion - multizone - 2.1 kW - Booster 3 kW - 22.0x19.7 cm
 Bagest til venstre - Induktion - multizone - 2.1 kW - Booster 3 kW - 22.0x19.7 cm
 Bagest til højre - 2.1 kW - Booster 3 kW - 22.0x19.7 cm
 Front-højre - 2.1 kW - Booster 3 kW - 22.0x19.7 cm
 Multizone left - Booster 3.70 kW - 39.5x22.0 cm
 Multizone right - Booster 3.70 kW - 39.5x22.0 cm

Automatisk justering af pandediameter	Ja	Automatisk slukning ved overløb	Ja
Panderegistrering	Ja	Restvarmeindikator	Ja
Permanent automatisk detektion af gryder med angivelse af den relative betjening	Ja	Beskyttelse mod uønsket start	Ja

Medfølgende tilbehør

Andet tilbehør	Udtræknings- og filtersæt inkl slanger og Kulfiltre
-----------------------	---

Elektrisk tilslutning

Elektrisk tilslutning, normering (W)	7620 W	Frekvens (Hz)	50/60 Hz
Nuværende	32 A	Strømforsyning ledningslængde	120 cm
Spænding (V)	220-240 V	Klemkasse	6 poler
Ledningstype	Universal		

Controls (hood)

Emhætte betjeningsindstilling	Touch Kapacitiv	Display	Ja
Led-farve	Rød		

Programs / Functions (hood)



Antal hastigheder	9	Emhætte tidsindstilling	Forsinkelse
Intensiv hastighed	2	Andre tilvalg	Filter Kit included
Andre funktioner	AUTOVENT	Auto-Vent	Ja

Tekniske funktioner (Emhætte)

Motoreffekt	220 W	Kulfiltre medfølger	JA, regenererbar
Antal filtre	1	Visning af filterudskiftning	Ja
Fedtfiltre	Aluminium		

Ydeevne / Energimærke (Emhætte)

Energieffektivitetsklasse (EØF)	A++	Luftbåren, akustisk A-vægtet lydtryks-emission ved minimumshastighed (SPEmin)	49 dB(A)
Fluid Dynamic Efficiency (FDE)	37,60	Luftbåren, akustisk A-vægtet lydtryks-emission ved maksimumshastighed (SPEmax)	65 dB(A)
Fluid Dynamic Efficiency Klasse (FDEC)	A	Luftbåren, akustisk A-vægtet lydtryks-emission ved boost-hastighed (SPEbooster)	71 dB(A)
Belysningens effektivitet (LE)	0,0 lux/W	Strømforbrug i slukket tilstand (Po)	0,49 W
Belysningens effektivitetsklasse (LEC)	NA	Tid, stigningsfaktor (F)	0,6
Fedtfiltrering effektivitet (GFE)	75,1 %	Energieffektivitetsindeks for første hulrum	32,9
Fedtfiltrering effektivitetsklasse (GFEC)	C	Målt luftmængde ved bedste driftspunkt (Qbep)	326 m³/h
Luftstrøm ved minimumshastighed (Qmin)	230 m³/h	Målt lufttryk ved bedste driftspunkt (QBEP)	548 Pa
Luftstrøm ved maksimumshastighed (Qmax)	500 m³/h	Målt elektrisk effektoptag ved bedste driftspunkt (Wbep)	132 W
Luftstrøm ved boost-hastighed (Qboost)	630 m³/h	Lydeffektniveau på højeste indstilling (LWA)	65 dB(A)

Hastighed 1

Udsugningshastighed (IEC 61591)	230 m ³ /h
Støjniveau (IEC 60704-2 -13)	49 dB(A)
Tryk	280 Pa
Effekt	40 W

Hastighed 2

Udsugningshastighed (IEC 61591)	270 m ³ /h
Støjniveau (IEC 60704-2 -13)	51 dB(A)
Tryk	370 Pa
Effekt	50 W

Hastighed 3

Udsugningshastighed (IEC 61591)	310 m ³ /h
Støjniveau (IEC 60704-2 -13)	55 dB(A)
Tryk	500 Pa
Effekt	60 W

Hastighed 4

Udsugningshastighed (IEC 61591)	350 m ³ /h
Støjniveau (IEC 60704-2 -13)	57 dB(A)
Tryk	570 Pa
Effekt	75 W

Speed 5

Udsugningshastighed (IEC 61591)	380 m ³ /h
Støjniveau (IEC 60704-2 -13)	60 dB(A)
Tryk	580 Pa
Effekt	85 W

Speed 6

Udsugningshastighed (IEC 61591)	415 m ³ /h
Støjniveau (IEC 60704-2 -13)	62 dB(A)
Tryk	590 Pa
Effekt	100 W

Speed 7

Udsugningshastighed (IEC 61591)	440 m ³ /h
Støjniveau (IEC 60704-2 -13)	63 dB(A)
Tryk	600 Pa
Effekt	110 W

Speed 8

Udsugningshastighed (IEC 61591)	470 m ³ /h
Støjniveau (IEC 60704-2 -13)	64 dB(A)
Tryk	610 Pa
Effekt	115 W

Speed 9

Udsugningshastighed (IEC 61591)	500 m ³ /h
Støjniveau (IEC 60704-2 -13)	65 dB(A)
Tryk	620 Pa
Effekt	125 W

Intensive Speed 2

Udsugningshastighed (IEC 61591)	630 m ³ /h
Støjniveau (IEC 60704-2 -13)	71 dB(A)
Tryk	630 Pa
Effekt	220 W

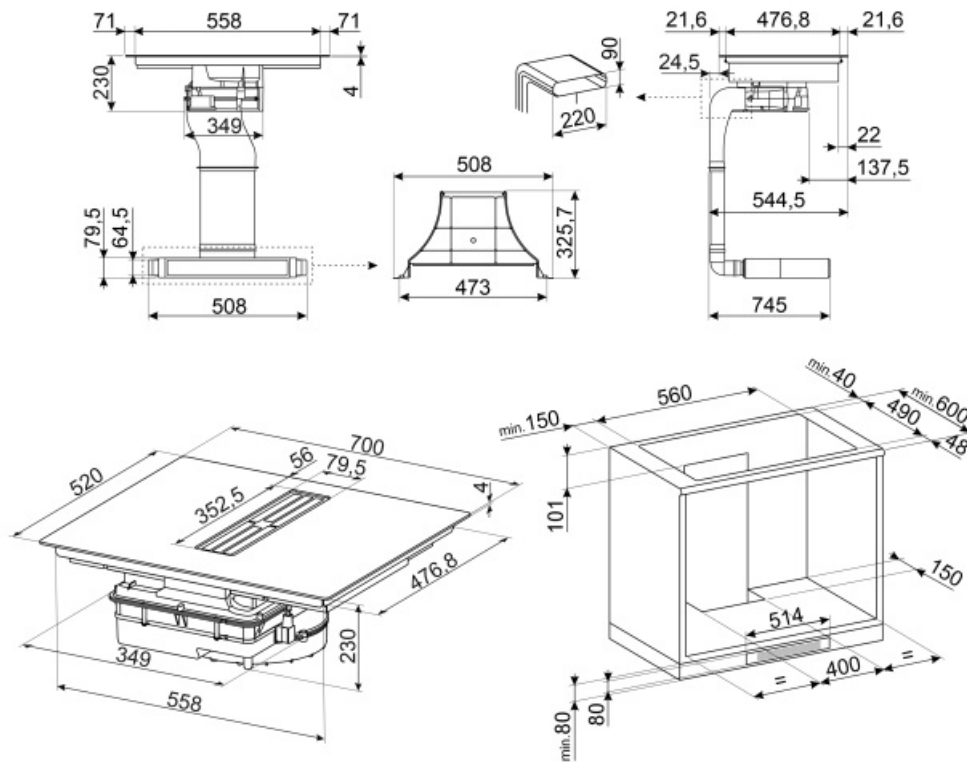

Not included accessories

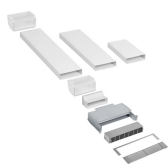

KITF6HOBD

Recirkulationssæt til kogeplader: rør + regenererbart lugtbeskyttelsesfilter + gitter i rustfrit stål med magnetfiksering (let at fjerne), der passer i en sokkel på min. 6 cm



GRILLPLATE

Universalgryde til induktion, gas, keramik og elektriske kogeplader. Non-stick overflade ideel til tilberedning af kød, ost og grøntsager. Dimensioner: 410 x 240 mm.



FLTHOBD

Keramisk antilugtfiler, der kan regenereres som reservedel, passer til recirkulationssæt (tilbehør KITF6HOBD) på kogepladen med integrerede emhættmodeller HOBD682D og HOBD682R_x000D



CON60H

Fladt kanalstik til 220*60 mm rør. Til at tilslutte flere rør til KITEHOBD4 sættet



RED60H

Reducer from 90 to 60 mm



GRI60H

Rectangular Louvred grille, external size 246*80 mm and internal 226*60*50 mm



TPK

Stainless steel grill plate to cook Teppanyaki dishes



TPKPLATE

Universalplade til induktion, gas, keramik og elektriske kogeplader. Non-stick overflade ideel til tilberedning af fisk, æg og grøntsager. Dimensioner: 410 X 240 mm.



KITEHOBD4



















Filtreringskit (lateral udgang) valgfri til kogeplader: rør 1,5 mt og kurve



FLTHOBD4S

Charcoal Anti Odour Filter regenerable as spare part suitable for HOBD472D

Symbols glossary (TT)

	Permanent automatisk grydedetektion		Forbindelse mellem kogeplade og emhætte
	Et smart infrarødt system, der gør det muligt for en emhætte og kogeplade med denne funktion at arbejde sammen.		Power booster: gør det muligt for zonen at arbejde med fuld effekt, når meget intens madlavning er nødvendig.
	Børnesikring: nogle modeller er udstyret med en enhed til at låse programmet / cyklussen, så det ikke på uheldigvis kan ændres.		Kompakt Slider bagbelyst ghost effect
	Sliderens kontrolpanel giver dig mulighed for at justere strømmen ved blot at føre fingeren hen over touch-enheden.		Denne funktion giver dig mulighed for at holde tilberedt mad varm uden at brænde den på
	Multizone: gør det muligt at bruge flere pander på én gang, store eller små, hvilket giver placeringsfrihed og større fleksibilitet		Beskyttelse mod overfyldning: Den specielle overfyldningsbeskyttelse lukker ovnen ned i nærvær af væskestrømning.
	Alle kogezone kan reduceres til det minimale effektniveau, så kogepladen kan efterlades uden opsyn i en kort periode uden at mad overstiger eller brænder. Tryk derefter på denne funktion igen, de tidligere indstillede effekt niveauer kan genaktiveres.		Hurtigt valg, med et tryk begynder tilberedningen på det højeste niveau og reduceres derefter automatisk efter tid. Ideel til retter, der kræver hurtig kogning og derefter fortsat tilberedning uden konstant kontrol (f.eks. Oksekødssuppe).
	Quick Start-funktion: den valgte temperatur nås hurtigere. Varmelegemet fungerer ved maksimal effekt, indtil den rigtige temperatur er nået.		Angivelse af restvarme: Efter at den keramiske kogeplade er slukket, viser indikatoren for restvarme, hvilken af varmezonerne der stadig er varm. Når temperaturen falder til under 60 °C slukkes indikatoren.
	Forløbet tid: viser, hvor længe kogezone har været i brug.		Timer: Alle keramiske kogeplader har en timer, der automatisk afslutter tilberedningen efter en forudindstillet tid.
	TWIN_ZONE_72dpi		Mulighed for at indstille kogepladens maksimale effektabsorbering