

# HOB472D

Tuoteryhmä	Keittotaso
Kalusteeseen sijoitettava	Ultra-matala profiili
Mitat	70 cm
Virtalähde	Sähkö
Tyyppi	Induktio, sisäänrakennettu liesituuletin
Tiivistys	Poisto
Elektroninen säätö	Kyllä
EAN-koodi	8017709321079



## Estetiikka



Estetiikka	Universale
Väri	Musta
Pinnan viimeistely	Lasi
Materiaali	Lasi
Glass type	Keraaminen
Lasireuna	Suora reuna
Keittoastioiden tuet	Emaloitu
Säätimien tyyppi	Compact Slider Plus
Liukukiskot	Kyllä
Liukukiskot	Punainen
Säätönappien sijainti	Etuosa
Väri	Harmaa

## Ohjelmat/toiminnot



Keittoalueita yhteensä	4
Induktiokeittoalueita yhteensä	4
Ajastusvaihtoehdot	Automaattinen virrankatkaisu
Tehostettuja keittoalueita yhteensä	4
Monivyöhykkeiden määrä	2
Pääkatkaisin	Kyllä
Tehotasot	9
Auto-vent 2.0	Kyllä

## Vaihtoehdot



<b>Monivyöhykemahdollisuus</b>	Kyllä
<b>Flexione type</b>	MultiZone
<b>Työtason profiili</b>	490x560 mm
<b>Automaattinen lämpimänäpito</b>	Kyllä
<b>Keittoajastin</b>	4
<b>Taukomahdollisuus</b>	Kyllä
<b>Minuuttiajastin</b>	1
<b>Äänimerkki kypsennyksen päättyessä</b>	Kyllä
<b>Jäljellä olevan ajan ilmaisin</b>	Kyllä

<b>Virransäätötila</b>	Si Advance
<b>Rajoitetun energiankulutuksen tila</b>	2800, 3500, 4500, 7400 W
<b>Esittelytoiminto</b>	Kyllä
<b>Säätimet/lapsilukko</b>	Kyllä
<b>Kaksoisvyöhykemahdollisuus</b>	Kyllä
<b>Säätimien lukitus</b>	Kyllä
<b>Pika-aloitus</b>	Kyllä
<b>Pika-asetustasot</b>	Kyllä

## Tekniset ominaisuudet



Edessä vasemmalla - Induktio - monivyöhyke - 2.1 kW - Booster 3 kW - 22.0x19.7 cm
Takana vasemmalla - Induktio - monialue - 2.1 kW - Booster 3 kW - 22.0x19.7 cm
Takana oikealla - 2.1 kW - Booster 3 kW - 22.0x19.7 cm
Edessä oikealla - 2.1 kW - Booster 3 kW - 22.0x19.7 cm
Multizone left - Booster 3.70 kW - 39.5x22.0 cm
Multizone right - Booster 3.70 kW - 39.5x22.0 cm

<b>Mukautuu automaattisesti keittoastian läpimitaan</b>	Kyllä
<b>Keittoastian tunnistus</b>	Kyllä
<b>Pysyvä automaattinen kattilantunnistus ja vastaavan säätimen osoitus</b>	Kyllä

<b>Automaattinen ylikiehumisvirrankatkaisu</b>	Kyllä
<b>Jälkilämmön ilmaisin</b>	Kyllä
<b>Vahingossa käynnistymisen esto</b>	Kyllä

## Vakiovarusteet

<b>Muut varusteet</b>	Poisto- ja suodatussarja, sis. putket ja hiilisuodatin
-----------------------	--

## Sähköliitännät

<b>Sähköliitännätäteho (W)</b>	7620 W	<b>Taajuus (Hz)</b>	50/60 Hz
<b>Virta (A)</b>	32 A	<b>Sähköjohdon pituus (cm)</b>	120 cm
<b>Jännite (V)</b>	220-240 V	<b>Liitinrasia</b>	6 napaa
<b>Johdon tyyppi</b>	Yleiskäyttöinen		

## Controls (hood)

Liesituulettimen säädinasetus	Touch Capacitive	Näyttö	Kyllä
LED väri	Punainen		

## Programs / Functions (hood)

			
Nopeusvaihtoehtojen määrä	9	Liesituulettimen ajan asetus	Viive
Suurin nopeus	2	Muut vaihtoehdot	Filter Kit included
Muu toiminto	AUTOVENT	Auto tuuletus	Kyllä

## Tekniset ominaisuudet (liesituuletin)

Moottorin teho	220 W	Sisältää aktiivihilisuodattimet	KYLLÄ, regeneroitava
Suodattimien lkm	1	Suodattimen vaihtamistarpeen ilmaisin	Kyllä
Rasvasuodattimet	Alumiini		

## Suorituskyky / energiamerkintä (liesituuletin)

Energiatehokkuusluokka	A++	Melutaso minimi nopeudella (SPEmin)	49 dB(A)
FDE	37,60	Melutaso korkeimmalla tehokkuudella	65 dB(A)
Virran dynaamisen tehokkuuden luokka (FDEC)	A	Airbourne-akustinen A-painotettu ääniteho päästökierrosnopeudella (SPEboost)	71 dB(A)
Valon tehokkuus (LF)	0,0 lux/W	Energiankulutus Off tilassa	0,49 W
Valon tehokkuus (LEC)	NA	aikaa lisäävä tekijä (F)	0,6
Rasvasuodattimen tehokkuus	75,1 %	Ensimmäisen uunin energiatehokkuusluokka	32,9
Rasvasuodattimen tehokkuusluokka (GFEC)	C	Mitattu ilmavirta tehokkaimmassa tilassa	326 m³/h
Ilmavirta alimmalla nopeudella	230 m³/h	Korkeimman tehokkuuden ilmanpaine	548 Pa
Ilmavirta max nopeudella	500 m³/h	Mitattu sähkövirta tehokkaimmalla ohjelmalla	132 W
Ilmavirran nopeutin	630 m³/h	Melutaso korkeimmalla tehokkuudella	65 dB(A)

## Nopeus 1

---

Imuteho (IEC 61591)	230 m <sup>3</sup> /h
Äänitaso (IEC 60704-2-13)	49 dB(A)
Paine	280 Pa
Teho	40 W

## Nopeus 2

---

Imuteho (IEC 61591)	270 m <sup>3</sup> /h
Äänitaso (IEC 60704-2-13)	51 dB(A)
Paine	370 Pa
Teho	50 W

## Nopeus 3

---

Imuteho (IEC 61591)	310 m <sup>3</sup> /h
Äänitaso (IEC 60704-2-13)	55 dB(A)
Paine	500 Pa
Teho	60 W

## Nopeus 4

---

Imuteho (IEC 61591)	350 m <sup>3</sup> /h
Äänitaso (IEC 60704-2-13)	57 dB(A)
Paine	570 Pa
Teho	75 W

## Speed 5

---

Imuteho (IEC 61591)	380 m <sup>3</sup> /h
Äänitaso (IEC 60704-2-13)	60 dB(A)
Paine	580 Pa
Teho	85 W

## Speed 6

---

Imuteho (IEC 61591)	415 m <sup>3</sup> /h
Äänitaso (IEC 60704-2-13)	62 dB(A)
Paine	590 Pa
Teho	100 W

## Speed 7

---

Imuteho (IEC 61591)	440 m <sup>3</sup> /h
Äänitaso (IEC 60704-2-13)	63 dB(A)
Paine	600 Pa
Teho	110 W

## Speed 8

---

Imuteho (IEC 61591)	470 m <sup>3</sup> /h
Äänitaso (IEC 60704-2-13)	64 dB(A)
Paine	610 Pa
Teho	115 W

## Speed 9

---

Imuteho (IEC 61591)	500 m <sup>3</sup> /h
Äänitaso (IEC 60704-2-13)	65 dB(A)
Paine	620 Pa
Teho	125 W

## Intensive Speed 2

Imuteho (IEC 61591)	630 m <sup>3</sup> /h
Äänitaso (IEC 60704-2-13)	71 dB(A)
Paine	630 Pa
Teho	220 W

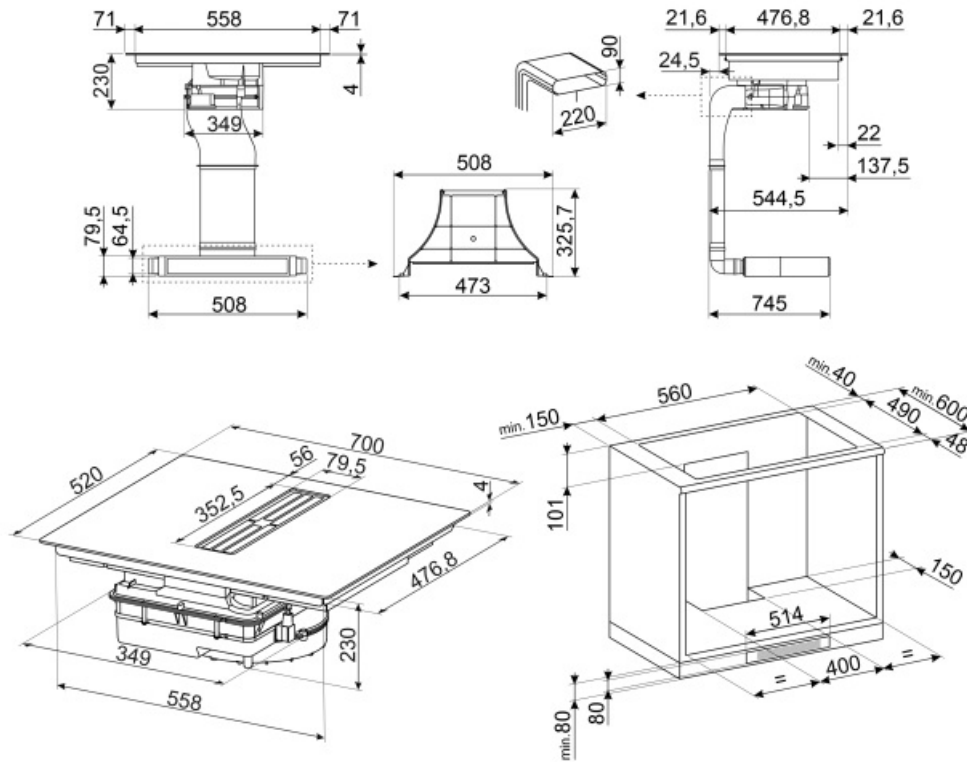

## Not included accessories

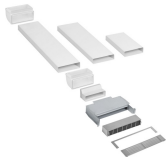

### KITF6HOBBD

Ilmankiertosarja Hobdille: putket + regeneroitava hajusuodatin + ruostumattomasta teräksestä valmistettu ritilä, jossa magneettikiinnitys (helppo poistaa), joka sopii väh. 6 cm:n jalkalistalle



### FLTHOBBD

Keraaminen hajusuodatin, regeneroitavissa, varaosana soveltuu kiertosarjalle (lisävaruste KITF6HOBBD) tasolle jossa integroituna liesituuletinmallit HOBD682D ja HOBD682R



### RED60H

Reducer from 90 to 60 mm



### TPK

Stainless steel grill plate to cook Teppanyaki dishes



### KITEHOBBD4

Suodatussarja (sivuaukko), valinnainen liedelle: putki 1,5 m ja kaarre



### GRILLPLATE

Yleisritilä induktio-, kaasu-, keramiikka- ja sähkötasolle. Tarttumaton pinta, joka soveltuu ihanteellisesti lihan, juuston ja kasvisten kypsennykseen. Mitat: 410 x 240 mm.



### CON60H

Litettä kanavaliitin 220\*60 mm:n putkille. Auttaa useampien KITEHOBBD4-sarjan lisäputkien liittämässä



### GRI60H

Rectangular Louvred grille, external size 246\*80 mm and internal 226\*60\*50 mm



### TPKPLATE



















Yleisalista induktio-, kaasu-, keramiikka- ja sähkötasolle. Tarttumaton pinta, joka soveltuu ihanteellisesti kalan, kananmunien ja kasvisten kypsennykseen. Mitat: 410 X 240 mm.



### FLTHOBBD4S

Charcoal Anti Odour Filter regenerable as spare part suitable for HOBD472D

## Symbols glossary (TT)

 <p>Älykäs infrapunajärjestelmä, jonka ansiosta tällä toiminnolla varustetut liesituuletin ja taso työskentelevät yhdessä.</p>	 <p>Teho-booster: valinta, jonka ansiosta alue voi työskennellä täydellä teholla, kun tarvitaan hyvin intensiivistä kypsennystä.</p>
 <p>Lapsilukko: jotkin mallit on varustettu laitteella, joka lukitsee ohjelman/jakson, jottei sitä voitaisi muuttaa vahingossa.</p>	 <p>Liukuohjauspaneelin avulla voit säätää tehoa yksinkertaisesti koskettamalla kosketuslaitetta sormella.</p>
 <p>Tämän toiminnon avulla voit pitää kypsennetyn ruoan lämpimänä ilman, että se palaa</p>	 <p>Multizone: mahdollistaa sekä suurten että pienten keittoastioiden samanaikaisen käytön taaten asetuksen vapauden ja lisää joustavuutta</p>
 <p>Ylivuotosuoja: Erityinen ylivuotosuoja sammuttaa hellan, jos nesteitä vuotaa yli.</p>	 <p>Kaikki keittoalueet voidaan vähentää minimitehotasolle, joten taso voidaan jättää valvomatta lyhyeksi aikaa ilman, että ruoka vuotaa yli tai palaa. Sitten riittää, että painaa toimintoa uudelleen: aiemmin asetetut tehotasot voidaan aktivoida uudelleen.</p>
 <p>Pikavalinta: kypsennys alkaa korkeimmalta tasolta yhdellä kosketuksella ja vähenee sitten automaattisesti ajan kuluessa. Ihanteellinen ruoille, jotka edellyttävät nopeaa kiehautusta ja sitten jatkuvaa kypsennystä ilman jatkuvaa tarkistusta (esim. nautan lihaliemi).</p>	 <p>Pikakäynnistystoiminto: valittu lämpötila saavutetaan nopeammin. Lämmitysvastus toimii maksimaalisella teholla, kunnes oikea lämpötila saavutetaan.</p>
 <p>Jäännöslämmön ilmaisim: Kun lasikeraaminen taso on sammutettu, jäännöslämmön ilmaisim näyttää, mitkä lämmitystasoista ovat yhä kuumia. Kun lämpötila laskee alle 60 °C:seen, merkkivalo sammuu.</p>	 <p>Kulunut aika: näyttää, miten pitkään kypsennysaluetta on käytetty.</p>
 <p>Ajastin: Kaikissa keraamisissa tasoissa on ajastin, joka keskeyttää kypsennyksen esiasetetun ajan jälkeen.</p>	 <p>TWIN_ZONE_72dpi</p>
 <p>Pysyvä ja automaattinen keittoastian tunnistus</p>	 <p>Yhteys tason ja liesituulettimen välillä</p>
 <p>Mahdollisuus asettaa tason suurin tehonotto</p>	 <p>Compact Slider, taustavalaistu, sumea</p>