

HOBD472D

Produktgruppe	Platetopp
Type innbygging	Overflate eller planmotering
Mål	70 cm
Strømtilførsel	Elektrisk
Type	Induksjonstoppe med integrert ventilator
Uttrekking	Utdrivning
Elektronisk kontroll	Ja
EAN-kode	8017709321079
Energi effektivitets klasse (EEC)	A++

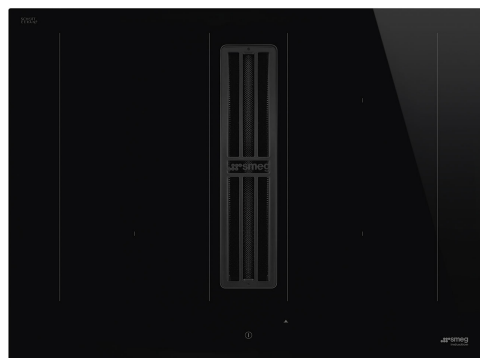

Estetisk linje



Estetikk	Universal
Farge	Sort
Finish	Glass
Materiale	Glass
Glass Type	Keramisk
Glasskant	Rett kant
Panne stativ	Emaljert
Type kontroll innstilling	Compact Slider Plus
Skyvebryter	Ja
Skyvebryter	Rød
Kontrollknapp funksjon	Foran
Logo	Silketrykk
Serigrafi farge	Grå

Program / funksjoner



Antall induksjonstilberedningssoner	4
Tidsinnstillingsalternativer	Automatisk avstenging
Antall ekstra hurtige tilberedningssoner	4
Antall multisoner	2
Av/på-hovedbryter	Ja
Effektnivåer	9
Auto-vent 2.0	Ja
Antall tilberedningssoner	4

Funksjoner



Multisonefunksjon	Ja	Modus for begrenset effektforbruk	Ja Advance
Fleksibel sonetype	MultiZone	Begrenset Styrke forbrukmodus - steg	2800, 3500, 4500, 7400 W
Nedfelling i benkeplate	490x560 mm	Demomodus	Ja
Automatisk varmebevaringsfunksjon	Ja	Kontroller med barnelås	Ja
Timer for tilberedningsslutt	4	Tosonefunksjon	Ja
Pausefunksjon	Ja	Kontroller med lås	Ja
Timer	1	Hurtigstart	Ja
Lydsignal for tilberedningsslutt	Ja	Hurtiginnstilling av nivåer	Ja
Resttidsindikator	Ja		

Tekniske egenskaper



Venstre foran - Induksjon - multisone - 2.1 kW - Booster 3 kW - 22.0x19.7 cm

Venstre bak - Induksjon Multisone - 2.1 kW - Booster 3 kW - 22.0x19.7 cm

Høyre bak - 2.1 kW - Booster 3 kW - 22.0x19.7 cm

Høyre foran - 2.1 kW - Booster 3 kW - 22.0x19.7 cm

Multizone left - Booster 3.70 kW - 39.5x22.0 cm

Multizone right - Booster 3.70 kW - 39.5x22.0 cm

Automatisk justering av stekepannens diameter	Ja	Automatisk avstenging ved overkoking	Ja
Kasserolledetektering	Ja	Restvarmeindikator	Ja
Permanent automatisk grytedetektor med angivelse av den relativ kontroll	Ja	Vern mot utilsiktet start	Ja

Medfølgende tilbehør

Annet tilbehør	Avtrekks- og filtreringssett inkl. rør og kullfilter
-----------------------	--

Elektrisk tilkobling

Elektrisk tilkoblingseffekt (W)	7620 W	Frekvens (Hz)	50/60 Hz
Strøm (A)	32 A	Lengde på strømledning (cm)	120 cm
Spenning (V)	220-240 V	Koblingsboks	6-polet
Type strømkabel som følger med	Ja, enkel og dobbel fase	Støpseltype	Nei

Controls (hood)

Hette, kontrollinnstilling	Touch Kapasitiv	Display	Ja
Led farge	Rød		

Programs / Functions (hood)

			
Forsinkelsesfunksjon	Yes	Hette, tidsinnstilling	Forsinkelse
Antall hastigheter	9	Andre funksjoner	Filtersett inkludert
Intensiv hastighet	2	Auto-Vent	Ja
Annen funksjon	AUTOVENT		

Tekniske egenskaper (Hette)

Motoreffekt	220 W	Inkl. kullfilter	JA, regenererbar
Antall filtre	1	Indikator for filterbytte	Ja
Fettfiltre	Aluminium		

Ytelse / Energimerking (Hette)

Flytende Dynamisk Effektivitet (FDE)	37,60	Airbourne akustisk A-veid lydeffektnivå Emission på minimum hastighet (SPEmin)	49 dBA
Flytende Dynamisk Effektivitet (FDEC)	A	Airbourne akustisk A-veid lydeffektnivå Emission på minimum hastighet (SPEmax)	65 dBA
Belysning Effektivitet (LE)	0,0 lux/W	Airbourne akustisk A-veid lydeffektnivå Emission på økende hastighet (SPEboost)	71 dBA
Belysning Effektivitet klasse (LEC)	NA	Tidsøkning faktor (F)	0,6
Fett filtreringsutbytte (GFE)	75,1 %	Energi effektivitetsindeks for stekeovn 1	32,9
Fettfiltrering effektivitetsklasse (GFE)	C	Målt lufttrykk på beste effektssgrad (QBEP)	326 m³/h
Luftflyt ved minimum fart (Qmin)	230 m³/h	Målt lufttrykk på beste effektssgrad (QBEP)	548 Pa
Luftmengde ved maksimal hastighet (Qmax)	500 m³/h	Målt strøm på beste virkningsgrad	132 W
Luftmengde ved økt hastighet (Qboost)	630 m³/h	Lydstyrke nivå på høyeste styrke (Lwa)	65 dBA

Hastighet 1

Uttrekkingshastighet (IEC 61591)	230 m ³ /h
Støynivå (IEC 60704-2-13)	49 dBA
Trykk	280 Pa
Effekt	40 W

Hastighet 2

Uttrekkingshastighet (IEC 61591)	270 m ³ /h
Støynivå (IEC 60704-2-13)	51 dBA
Trykk	370 Pa
Effekt	50 W

Hastighet 3

Uttrekkingshastighet (IEC 61591)	310 m ³ /h
Støynivå (IEC 60704-2-13)	55 dBA
Trykk	500 Pa
Effekt	60 W

Hastighet 4

Uttrekkingshastighet (IEC 61591)	350 m ³ /h
Støynivå (IEC 60704-2-13)	57 dBA
Trykk	570 Pa
Effekt	75 W

Speed 5

Uttrekkingshastighet (IEC 61591)	380 m ³ /h
Støynivå (IEC 60704-2-13)	60 dBA
Trykk	580 Pa
Effekt	85 W

Speed 6

Uttrekkingshastighet (IEC 61591)	415 m ³ /h
Støynivå (IEC 60704-2-13)	62 dBA
Trykk	590 Pa
Effekt	100 W

Speed 7

Uttrekkingshastighet (IEC 61591)	440 m ³ /h
Støynivå (IEC 60704-2-13)	63 dBA
Trykk	600 Pa
Effekt	110 W

Speed 8

Uttrekkingshastighet (IEC 61591)	470 m ³ /h
Støynivå (IEC 60704-2-13)	64 dBA
Trykk	610 Pa
Effekt	115 W

Speed 9

Uttrekkingshastighet (IEC 61591)	500 m ³ /h
Støynivå (IEC 60704-2-13)	65 dBA
Trykk	620 Pa
Effekt	125 W

Compatible Accessories



CON60H

Flat kanalkobling for 220*60 mm rør.
Nyttig for tilkobling til flere rør i
KITEHOB4 monteringssett



GRI60H

Rectangular Louvred grille, external size
246*80 mm and internal 226*60*50 mm



KITEHOB4

Filtreringssett (sideutløp) for Hobd-
platetopp: 1,5 m rør og rørbøy



RED60H

Reducer from 90 to 60 mm suitable for
rectangular tube of 220 mm. Size:
220x90x92 mm



FLTHOBD4S

Kull luktfilter, regenererbart som
reservedel egnet for HOBD472D



GRILLPLATE

Universalrist for induksjon, gass,
keramisk og elektrisk platetopp. Non-
stick belegg ideelt for steking av kjøtt,
ost og grønnsaker. Mål: 410 x 240
mm.



KITF6HOB4



















Resirkuleringssett for Hobd: Rør +
regenererbart luktfilter + rist i rustfritt
stål med magnetisk feste (fjernes
enkelt) som passer i en sokkellist på
minst. 6 cm.



TPKPLATE

Universalplate for induksjon, gass,
keramisk og elektrisk platetopp. Non-
stick belegg ideelt for steking av fisk,
egg og grønnsaker. Mål: 410 X 240
mm.

Symbols glossary

	Permanent auto-grytedetektor		Forbindelse mellom platetopp og hette
	Et smart infrarødt system som gjør det mulig å drifte platetopp og hette samtidig.		Effekt-booster: Valg som gjør det mulig å arbeide ved full effekt når det er behov for svært intens steking.
	Barnesikring: Noen modeller er utstyrt med en innretning som låser programmet/syklusen slik at den ikke kan endres ved uhell.		I dette panelet er det mulig å justere effekten ved å dra fingeren over berøringsskjermen.
	Denne funksjonen gjør det mulig å holde maten varm uten å brenne den		Multizone: Gjør det mulig å bruke flere panner samtidig, både store og små, noe som gir frihet ved plassering av disse og større fleksibilitet.
	Overfyllingsbeskyttelse: Den spesielle overfyllingsbeskyttelsen slår av komfyren hvis den flyter over av væsker.		Alle stekesoner kan reduseres til et minimum effektnivå, slik at platetoppen kan etterlates uten tilsyn i en kort periode uten at maten oversteikes eller brennes. Trykk på denne funksjonen igjen, det forrige innstilte effektnivået kan aktiveres på nytt.
	Hurtigvalg: Med ett trykk begynner tilberedningen ved høyeste nivå og reduseres automatisk over tid. Ideell for retter som trenger hurtig koking og deretter kontinuerlig tilberedning uten konstant kontroll (f.eks. kjøttkraft/buljong).		Hurtigstartfunksjon: Valgt temperatur nås fortere. Varmeelementet holdes ved maksimum effekt inntil riktig temperatur er nådd.
	Angivelse av restvarme: Etter at den glasskeramiske platetoppen er blitt avslått vil restvarmeindikatoren vise hvilken av varmesonene som fortsatt forblir varme. Når temperaturen faller under 60 °C vil indikatoren slukkes.		Løpt tid: Viser hvor lenge stekesonen har vært i bruk.
	Timer-funksjon: Alle keramiske platetopper har en timer-funksjon som automatisk avslutter steking etter en forhåndsinnstilt tid.		TWIN_ZONE_72dpi
	Mulighet for å stille inn maksimalt strømforbruk for platetoppen.		Kompakt bakkelyst glidebryter med ghost-effekt