

HOBD472D

Produktgrupp	Häll
Inbyggnad	Rak kant eller planmontering
Storlek	70 cm
Strömtillförsel	Elektrisk
Typ	Induktionshäll med integrerad köksfläkt
Filtrering	Utdrivning
Elektronisk kontroll	Ja
EAN-kod	8017709321079

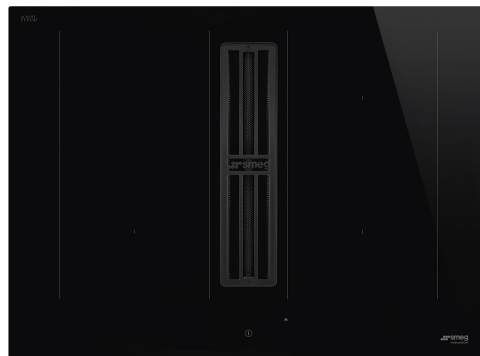

Estetisk linje



Estetik	Universiell
Färg	Svart
Finish	Glas
Material	Glas
Typ av glas	Keramisk
Typ av glaskant	Rak kant
Pannställ	Emaljerad
Typ av kontroller	Glidreglage Compact Plus
Slidekontroll	Ja
Slidekontroll	Röd
Vredens placering	Front
Färg på markeringar	Grå

Program/funktioner



Totalt antal zoner	4
Antal kokzoner induktionshäll	4
Timer	Automatisk avstängning
Antal kokzoner tillagning med booster	4
Antal multizoner	2
På/av knapp	Ja
Effektnivåer	9
Auto-Vent 2.0	Ja

Alternativ



Multizon	Ja	Alternativ för effektbegränsare	Ja Avancerad
Typ av flexibel zon	MultiZone	Effektbegränsningsläge - Steg	2800, 3500, 4500, 7400 W
Standard inbyggnadsmått	490x560 mm	Demoläge	Ja
Varmhållningsfunktion	Ja	Barnlås	Ja
Timer	4	Dubbelzon	Ja
Paus	Ja	Alternativ för rengöring	Ja
Timer	1	Quick start	Ja
Koktidslarm	Ja	Snabbval av nivåer	Ja
Restvärmeindikator	Ja		

Teknisk specifikation



Vänster fram - Induktion Multizon - 2.1 kW - Booster 3 kW - 22.0x19.7 cm	
Vänster bak - Induktion Multizon - 2.1 kW - Booster 3 kW - 22.0x19.7 cm	
Höger bak - 2.1 kW - Booster 3 kW - 22.0x19.7 cm	
Höger fram - 2.1 kW - Booster 3 kW - 22.0x19.7 cm	
Multizone left - Booster 3.70 kW - 39.5x22.0 cm	
Multizone right - Booster 3.70 kW - 39.5x22.0 cm	
Automatisk anpassning till kokkärls diameter	Ja
Kokkärlsavkänning	Ja
Automatisk kokkärlsavkänning med indikering	Ja
Automatisk avstängning vid överkokning	Ja
Indikator för restvärme	Ja
Skydd mot oavsiktlig start	Ja

Standardtillbehör

Andra tillbehör	Utsugs- och filtreringskit inklusive rör och kolfilter
------------------------	--

Elektrisk anslutning

Anslutningseffekt	7620 W	Frekvens	50/60 Hz
Ström	32 A	Längd matningskabel	120 cm
Spänning (V)	220-240 V	Kopplingsplint	6 polig
Typ av sladd	Universal		

Kontroller (Fläkt)

Inställning av fläktkontroll	Kapacitiv pekyta	Display	Ja
-------------------------------------	------------------	----------------	----

Färg på LED

Röd

Program/Funktioner (Fläkt)



Antal hastigheter	9	Inställning av fläkttid	Fördröj
Intensiv hastighet	2	Andra tillval	Filter Kit included
Andra funktioner	AUTOVENT	Auto-Vent	Ja

Tekniska egenskaper (Fläkt)

Motoreffekt	220 W	Inkluderade kolfilter	Ja, återanvändbart
Antal filter	1	Indikator för filterbyte	Ja
Fettfilter	Aluminium		

Prestanda / Energidekal (fläkt)

Energiklass (EEC)	A++	Luftburet akustiskt buller för A-viktade ljudeffektutsläpp vid min.hastighet (SPEmin)	49 dB(A)
Flödesdynamisk effektivitet (FDE)	37.60	Luftburet akustiskt buller för A-viktade ljudeffektutsläpp vid maxhastighet (SPEmax)	65 dB(A)
Flödesdynamisk effektivitetsklass (FDEC)	A	Luftburet akustiskt buller för A-viktade ljudeffektutsläpp vid intensivläge (SPEboost)	71 dB(A)
Ljuseffektivitet (LE)	0.0 lux/W	Effektförbrukning i frånläge (Po)	0.49 W
Ljuseffektivitetsklass (LEC)	NA	Tidsökningsfaktor (F)	0.6
Fettfiltreringseffektivitet (GFE)	75.1 %	Energieffektivitetsindex	32.9
Fettfiltreringseffektivitetsklass (GFEC)	C	Mest effektiva luftflöde (Qbep)	326 m ³ /h
Luftflöde, min.hastighet (Qmin)	230 m ³ /h	Uppmätt lufttryck vid bästa effektivitetsposition (Pbep)	548 Pa
Luftflöde vid maxhastighet (Qmax)	500 m ³ /h	Uppmätt elförbrukning vid bästa effektivitetspunkt (Wbep)	132 W
Luftflöde vid intensivgäge (Qboost)	630 m ³ /h	Ljudtryck vid högsta läge (Lwa)	65 dB(A)

Hastighet 1

Kapacitet (IEC 61591)	230 m ³ /h
Ljudnivå (IEC 60704-2-13)	49 dB(A)
Tryck	280 Pa
Effekt	40 W

Hastighet 2

Kapacitet (IEC 61591)	270 m ³ /h
Ljudnivå (IEC 60704-2-13)	51 dB(A)
Tryck	370 Pa
Effekt	50 W

Hastighet 3

Kapacitet (IEC 61591)	310 m ³ /h
Ljudnivå (IEC 60704-2-13)	55 dB(A)
Tryck	500 Pa
Effekt	60 W

Hastighet 4

Kapacitet (IEC 61591)	350 m ³ /h
Ljudnivå (IEC 60704-2-13)	57 dB(A)
Tryck	570 Pa
Effekt	75 W

Hastighet 5

Kapacitet (IEC 61591)	380 m ³ /h
Ljudnivå (IEC 60704-2-13)	60 dB(A)
Tryck	580 Pa
Effekt	85 W

Hastighet 6

Kapacitet (IEC 61591)	415 m ³ /h
Ljudnivå (IEC 60704-2-13)	62 dB(A)
Tryck	590 Pa
Effekt	100 W

Hastighet 7

Kapacitet (IEC 61591)	440 m ³ /h
Ljudnivå (IEC 60704-2-13)	63 dB(A)
Tryck	600 Pa
Effekt	110 W

Hastighet 8

Kapacitet (IEC 61591)	470 m ³ /h
Ljudnivå (IEC 60704-2-13)	64 dB(A)
Tryck	610 Pa
Effekt	115 W

Speed 9

Kapacitet (IEC 61591)	500 m ³ /h
Ljudnivå (IEC 60704-2-13)	65 dB(A)
Tryck	620 Pa
Effekt	125 W

Intensivhastighet 2

Kapacitet (IEC 61591)	630 m ³ /h
Ljudnivå (IEC 60704-2-13)	71 dB(A)
Tryck	630 Pa
Effekt	220 W

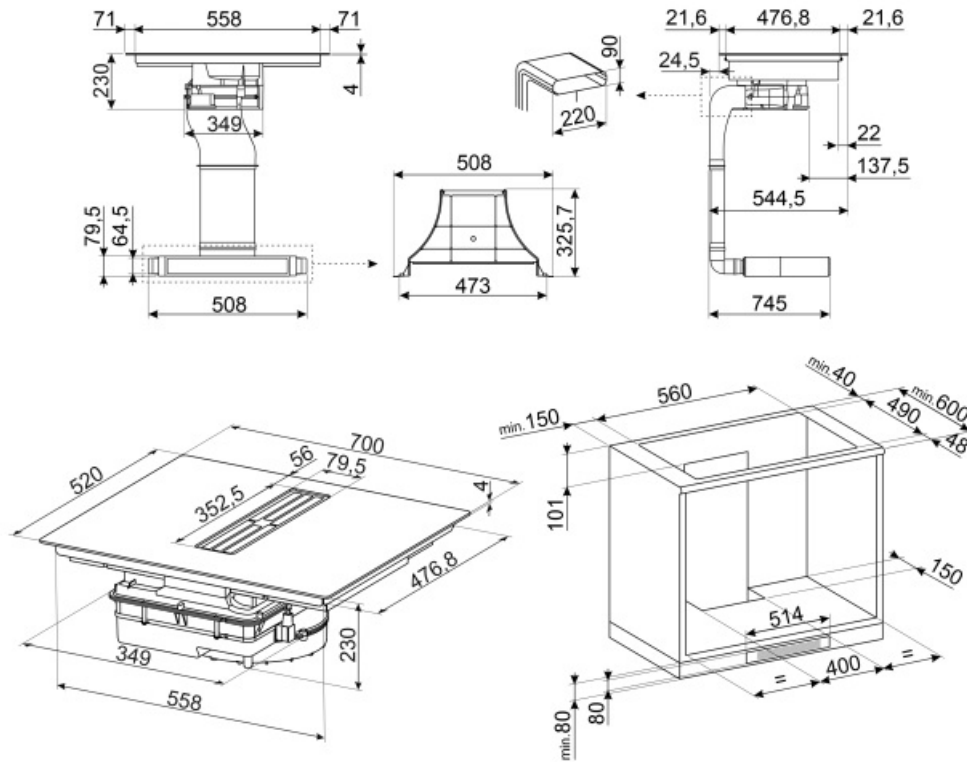

Tillbehör ingår ej



KITF6HOB

Återcirkulationssett för Hobd: rör + återaktiverbart luftfilter + galler i rostfritt stål med magnetfästen (lätt att ta bort) som passar i en sockel på min. 6 cm



FLTHOB

Keramiskt anti-luftfilter återaktiveringsbart som passar till KITF6HOB till för integrerade fläkthållar HOBD682D och HOBD682R



RED60H

Reducer from 90 to 60 mm



TPK

Platta i rostfritt stål för Teppanyakitillagning



KITEHOB4

Filtersats (sidomontering) Passar HOBD: rör 1,5 meter och böj



GRILLPLATE

Universell grillplatta för induktions-, gas- och glaskeramikspisar samt för elektriska spisar. Non-stick-beläggning som är perfekt för tillagning av kött, ost och grönsaker. Mått: 410 x 240 mm.



CON60H

Platt kanalanslutning för rör på 220 x 60 mm. Hjälper för att ansluta fler rör i kiten KITEHOB4



GRI60H

Rectangular Louvred grille, external size 246*80 mm and internal 226*60*50 mm



TPKPLATE















Universell platta för induktions-, gas- och glaskeramikspisar samt för elektriska spisar. Non-stick-beläggning som är perfekt för tillagning av fisk, ägg och grönsaker. Mått: 410 x 240 mm.



FLTHOB4S

Charcoal Anti Odour Filter regenerable as spare part suitable for HOBD472D

Symbols glossary (TT)

 <p>Ett smart infrarött system som gör att fläkten och hällen med den här funktionen jobbar tillsammans.</p>	 <p>Power booster: alternativet gör att zonen kan arbeta med full effekt när mycket intensiv värme är nödvändig.</p>
 <p>Barnlås: vissa modeller är utrustade med en anordning för att låsa programmet / cykeln så att det inte kan ändras av misstag.</p>	 <p>Med slidekontroll kan du justera effekten helt enkelt genom att föra fingret över panelen.</p>
 <p>Varmhållningsfunktion: Varmhållningsfunktionen håller den tillagade maten uppvärmd. I detta läge arbetar värmezonen med lägsta effekt i 120 minuter och stängs sedan av automatiskt.</p>	 <p>Multizone: med den här funktionen går det använda flera grytor, stora eller små, samtidigt, vilket ger större flexibilitet och möjlighet att välja var grytorna ska placeras.</p>
 <p>Överkokningsskydd: Överkokningsskyddet stänger av hällen om vätska hamnar på zonerna.</p>	 <p>Pausar hällens funktioner</p>
 <p>Snabbval: Med en knapptryckning börjar matlagningen på högsta nivå och minskar sedan automatiskt efter en tid. Perfekt för rätter som kräver snabbkokning och sedan fortsätter att laga utan konstant övervakning (t.ex. köttbuljong).</p>	 <p>Snabbstartsfunktion: den valda temperaturen uppnås snabbare. Värmeelementet arbetar med maximal effekt tills rätt temperatur har uppnåtts.</p>
 <p>Efter hällen stängs av visar restvärmeindikatorn vilken av värmezoner som fortfarande är varm. När temperaturen sjunker under 60 ° C slocknar indikatorn.</p>	 <p>Tidtagning: Visar hur länge kokzonen har varit påslagen</p>
 <p>Timer: Alla keramiska hällar har en timer som automatiskt avslutar tillagningen efter en förinställd tid.</p>	 <p>Dubbelzon</p>
 <p>Permanent kökkärlsavkänning</p>	 <p>Anslutning mellan spis och fläkt</p>
 <p>Möjlighet att begränsa totaleffekten på hällen</p>	 <p>Glidreglage Compact, bakgrundsbelyst med ghost-effekt</p>