

# HOBD472D2

Produktfamilie	Kogeplade
Indbygningstype	Ultra-lav profil eller fuldt på linje
Dimension	70 cm
Strømforsyning	Elektrisk
Type	Induktion med integreret emhætte
Udsugning	Uddrivning
Udsugningsstyring	Ja
EAN-kode	8017709341862
Energieffektivitetsklasse (EØF)	A+

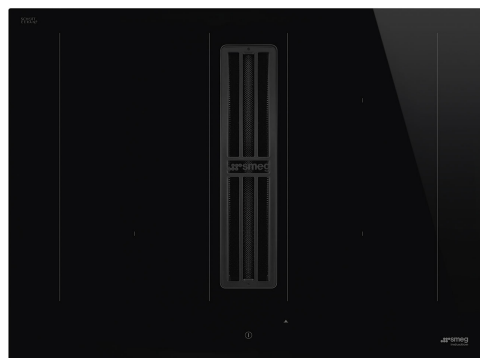

## Æstetik



Æstetik	Universal
Farve	Sort
Finish	Glas
Materiale	Glas
Glastype	Keramisk
Glas kant	Lige kant
Grydereoler	Rustfrit stål
Type af betjeningsindstilling	EVO Slider
Glider	Ja
Glider	Rød
Drejeknap position	Forside
Logo	Silketryk
Serigrafi farve	Grå

## Program / Funktioner



Samlet antal induktionszoner	4
Timer	Automatisk afbryder
Antal kogezone med booster	4
Antal multizoner	2
Tænd/slukket-knap	Ja
Effektniveauer	9
Zoner i alt	4

## Valgmuligheder



<b>Multizone</b>	Ja	<b>Begrænset strømforbrugstilstand</b>	Ja Advance
<b>Fleksibel Zonetype</b>	MultiZone	<b>Begrænset strømforbrug-tilstand - Trin</b>	2800, 3500, 4500, 7400 W
<b>Udskæring af bordplade</b>	490x560 mm	<b>Showroom Demotilstand</b>	Ja
<b>Automatisk holde varm-funktion</b>	Ja	<b>Knapper lås/børnesikring</b>	Ja
<b>Timer for slut på tilberedning</b>	4	<b>Mulighed for tvillingzone</b>	Ja
<b>Pauseindstilling</b>	Ja	<b>Mulighed for rengøring</b>	Ja
<b>Minutur</b>	1	<b>Hurtig start</b>	Ja
<b>Lydalarm for endt tilberedning</b>	Ja	<b>Hurtig niveauindstilling</b>	Ja
<b>Visning af resterende tid</b>	Ja		

## Tekniske egenskaber



Forrest til venstre - 2.10 kW - Booster 3.00 kW - 21.0X19.0 cm  
 Bagest til venstre - 2.10 kW - Booster 3.00 kW - 21.0X19.0 cm  
 Bagest til højre - 2.10 kW - Booster 3.00 kW - 21.0X19.0 cm  
 Front-højre - 2.10 kW - Booster 3.00 kW - 21.0X19.0 cm  
 Multizone left - Booster 3.70 kW - 39.5x22.0 cm  
 Multizone right - Booster 3.70 kW - 39.5x22.0 cm

<b>Automatisk justering af pandediameter</b>	Ja	<b>Automatisk slukning ved overløb</b>	Ja
<b>Panderegistrering</b>	Ja, min 9 cm	<b>Restvarmeindikator</b>	Ja
<b>Permanent automatisk detektion af gryder med angivelse af den relative betjening</b>	Ja	<b>Beskyttelse mod uønsket start</b>	Ja

## Medfølgende tilbehør

<b>Andet tilbehør</b>	Filtrerings sæt og regenererbart kulfilter inkluderet
-----------------------	---

## Elektrisk tilslutning

<b>Elektrisk tilslutning, normering (W)</b>	7620 W	<b>Frekvens (Hz)</b>	50/60 Hz
<b>Nuværende</b>	33 A	<b>Strømforsyning ledningslængde</b>	120 cm
<b>Spænding (V)</b>	220-240 V	<b>Klemkasse</b>	6 poler
<b>Spænding 2 (V)</b>	380-415 V	<b>Stik</b>	Nej

Type el-kabel medfølger Ja, enkelt- og dobbeltfaset

## Controls (hood)

Emhætte betjeningsindstilling	Touch Kapacitiv	Display	Ja
Led-farve	Rød		

## Programs / Functions (hood)

Forsinkelsesfunktion	Yes	Emhætte tidsindstilling	Forsinkelse
Antal hastigheder	8	Andre tilvalg	Filtersæt medfølger
Intensiv hastighed	2	Auto-Vent	ja

## Tekniske funktioner (Emhætte)

Maksimal kapacitet frit udtag	650 m <sup>3</sup> /h	Fedtfiltre	Rustfrit stål
Motoreffekt	220 W	Kulfiltre medfølger	JA, regenererbar
Antal filtre	1	Visning af filterudskiftning	Ja

## Ydeevne / Energimærke (Emhætte)

Fluid Dynamic Efficiency (FDE)	32,10	Luftbåren, akustisk A-vægtet lydtryks-emission ved minimumshastighed (SPEmin)	49 dBA
Fluid Dynamic Efficiency Klasse (FDEC)	A	Luftbåren, akustisk A-vægtet lydtryks-emission ved maksimumshastighed (SPEmax)	68 dBA
Belysningens effektivitet (LE)	0,0 lux/W	Luftbåren, akustisk A-vægtet lydtryks-emission ved boost-hastighed (SPEbooster)	73 dBA
Belysningens effektivitetsklasse (LEC)	NA	Tid, stigningsfaktor (F)	0,8
Fedtfiltrering effektivitet (GFE)	85,1 %	Energieffektivitetsindeks for første hulrum	44,2
Fedtfiltrering effektivitetsklasse (GFEC)	B	Målt luftmængde ved bedste driftspunkt (Qbep)	320 m <sup>3</sup> /h
Luftstrøm ved minimumshastighed (Qmin)	230 m <sup>3</sup> /h	Målt lufttryk ved bedste driftspunkt (QBEP)	502 Pa
Luftstrøm ved maksimumshastighed (Qmax)	500 m <sup>3</sup> /h	Målt elektrisk effektoptag ved bedste driftspunkt (Wbep)	139 W
Luftstrøm ved boost-hastighed (Qboost)	630 m <sup>3</sup> /h	Lydeffektniveau på højeste indstilling (LWA)	68 dBA

---

## Hastighed 1

---

Udsugningshastighed (IEC 61591)	230 m <sup>3</sup> /h
Støjniveau (IEC 60704-2 -13)	49 dBA
Tryk	280 Pa
Effekt	40 W

---

## Hastighed 2

---

Udsugningshastighed (IEC 61591)	270 m <sup>3</sup> /h
Støjniveau (IEC 60704-2 -13)	51 dBA
Tryk	370 Pa
Effekt	50 W

---

## Hastighed 3

---

Udsugningshastighed (IEC 61591)	340 m <sup>3</sup> /h
Støjniveau (IEC 60704-2 -13)	51 dBA
Tryk	400 Pa
Effekt	70 W

---

## Hastighed 4

---

Udsugningshastighed (IEC 61591)	370 m <sup>3</sup> /h
Støjniveau (IEC 60704-2 -13)	60 dBA
Tryk	570 Pa
Effekt	90 W

---

## Speed 5

---

Udsugningshastighed (IEC 61591)	400 m <sup>3</sup> /h
Støjniveau (IEC 60704-2 -13)	62 dBA
Tryk	500 Pa
Effekt	100 W

---

## Speed 6

---

Udsugningshastighed (IEC 61591)	435 m <sup>3</sup> /h
Støjniveau (IEC 60704-2 -13)	63 dBA
Tryk	550 Pa
Effekt	120 W

---

## Speed 7

---

Udsugningshastighed (IEC 61591)	460 m <sup>3</sup> /h
Støjniveau (IEC 60704-2 -13)	65 dBA
Tryk	600 Pa
Effekt	150 W

---

## Speed 8

---

Udsugningshastighed (IEC 61591)	500 m <sup>3</sup> /h
Støjniveau (IEC 60704-2 -13)	68 dBA
Tryk	620 Pa
Effekt	170 W

---

## Intensiv hastighed

---

Udsugningshastighed (IEC 61591)	540 m <sup>3</sup> /h
Støjniveau (IEC 60704-2 -13)	70 dBA
Tryk	625 Pa
Effekt	180 W

---

## Intensive Speed 2

---

Udsugningshastighed (IEC 61591)	630 m <sup>3</sup> /h
Støjniveau (IEC 60704-2 -13)	73 dBA
Tryk	630 Pa
Effekt	220 W



## Compatible Accessories



### CON60H

Fladt kanalstik til 220\*60 mm rør. Til at tilslutte flere rør til KITEHOBD4 sættet



### CON90H

Stik til rektangulære rør højde 90 mm. Størrelse udvendig 227\*94\*63 mm, indvendig 223\*90\*63 mm



### FLTHOBD2

n.2 højtydende kulfiltre, der kan regenereres op til 8 gange ved at vaske det i opvaskemaskinen og tørre det ved maks. 70° i ovnen i maks. 120 minutter



### FLTSTDHOBD2

Anti Odour Filter not regenerable as spare part, suitable for recirculation mode.



### GRI60H

Rectangular Louvred grille, external size 246\*80 mm and internal 226\*60\*50 mm



### GRILLPLATE

Universalgryde til induktion, gas, keramik og elektriske kogeplader. Non-stick overflade ideel til tilberedning af kød, ost og grøntsager. Dimensioner: 410 x 240 mm.



### GRIX6H

Ventilationsrist i rustfrit stål, størrelse 426\*60 mm.



### KITDT50X10

Tape til installationssæt til HOBD\*2. 10 m længde. 50 mm bredde.



### KITEHOBD10

Kanalsæt til HOBD\*2 med rør og kurve høj 10 mm.



### KITEHOBD4

Filtreringskit (lateral udgang) valgfri til kogeplader: rør 1,5 mt og kurve



### KITREBFLOW

Rektangulært gitter til brug i ventilationssystemet, 290 x 160 mm. Tilbagesugningsspjæld til regulering af luftstrømmen fra køkkenet. Kompatibel med HOBD\*2-modeller.



### KITRHOB6

Monteringsset til recirkulerende installation: rør og kurver monteres i en sokkel på minimum 6 cm højde. Fås til HOBD\*2-serien.



### KITSEBL

Firkantet gitter til brug i ventilationssystemet, med tilbagesugningsspjæld til regulering af luftstrømmen fra køkkenet. Kompatibel med HOBD\*2-modeller.



### RED60H













Reducer from 90 to 60 mm suitable for rectangular tube of 220 mm. Size: 220x90x92 mm



### TPKPLATE

Universalplade til induktion, gas, keramik og elektriske kogeplader. Non-stick overflade ideel til tilberedning af fisk, æg og grøntsager. Dimensioner: 410 X 240 mm.

## Symbols glossary

	Power booster: gør det muligt for zonen at arbejde med fuld effekt, når meget intens madlavning er nødvendig.		Børnesikring: nogle modeller er udstyret med en enhed til at låse programmet / cyklussen, så det ikke på uheldigvis kan ændres.
	Sliderens kontrolpanel giver dig mulighed for at justere strømmen ved blot at føre fingeren hen over touch-enheden.		Denne funktion giver dig mulighed for at holde tilberedt mad varm uden at brænde den på
	Multizone: gør det muligt at bruge flere pander på én gang, store eller små, hvilket giver placeringsfrihed og større fleksibilitet		Beskyttelse mod overfyldning: Den specielle overfyldningsbeskyttelse lukker ovnen ned i nærvær af væskestrømning.
	Alle kogezone kan reduceres til det minimale effektniveau, så kogepladen kan efterlades uden opsyn i en kort periode uden at mad overstiger eller brænder. Tryk derefter på denne funktion igen, de tidligere indstillede effektniveauer kan genaktiveres.		Hurtigt valg, med et tryk begynder tilberedningen på det højeste niveau og reduceres derefter automatisk efter tid. Ideel til retter, der kræver hurtig kogning og derefter fortsat tilberedning uden konstant kontrol (f.eks. Oksekødssuppe).
	Quick Start-funktion: den valgte temperatur nås hurtigere. Varmelegemet fungerer ved maksimal effekt, indtil den rigtige temperatur er nået.		Angivelse af restvarme: Efter at den keramiske kogeplade er slukket, viser indikatoren for restvarme, hvilken af varmezonerne der stadig er varm. Når temperaturen falder til under 60 °C slukkes indikatoren.
	Forløbet tid: viser, hvor længe kogezone har været i brug.		Timer: Alle keramiske kogeplader har en timer, der automatisk afslutter tilberedningen efter en forudindstillet tid.
	TWIN_ZONE_72dpi		Permanent automatisk grydedetektion
	Min diameter grydedetektion på 9 cm		Mulighed for at indstille kogepladens maksimale effektabsorbering
	Evolution Slider totalt bagbelyst ghost effect		