

HOB472D2

Tuoteryhmä	Keittotaso
Kalusteeseen sijoitettava	Ultra-matala profiili
Mitat	70 cm
Virtalähde	Sähkö
Tyyppi	Induktio, sisäänrakennettu liesituuletin
Tiivistys	Poisto
Elektroninen säätö	Kyllä
EAN-koodi	8017709341862
Energiatehokkuusluokka	A+



Estetiikka



Estetiikka	Universale
Väri	Musta
Pinnan viimeistely	Lasi
Materiaali	Lasi
Glass type	Keraaminen
Lasireuna	Suora reuna
Keittoastioiden tuet	Ruostumaton teräs
Säätimien tyyppi	EVO Slider
Liukukiskot	Kyllä
Liukukiskot	Punainen
Säätönappien sijainti	Etuosa
Väri	Harmaa

Ohjelmat/toiminnot



Induktiokeittoalueita yhteensä	4
Ajastusvaihtoehdot	Automaattinen virrankatkaisu
Tehostettuja keittoalueita yhteensä	4
Monivyöhykkeiden määrä	2
Pääkatkaisin	Kyllä
Tehotasot	9
Keittoalueita yhteensä	4

Vaihtoehdot



Monivyöhykemahdollisuus	Kyllä
Flexione type	MultiZone
Työtason profiili	490x560 mm
Automaattinen lämpimänäpito	Kyllä
Keittoajastin	4
Taukomahdollisuus	Kyllä
Minuuttiajastin	1
Äänimerkki kypsennyksen päättyessä	Kyllä
Jäljellä olevan ajan ilmaisin	Kyllä

Virransäätötila	Si Advance
Rajoitetun energiankulutuksen tila	2800, 3500, 4500, 7400 W
Esittelytoiminto	Kyllä
Säätimet/lapsilukko	Kyllä
Kaksoisvyöhykemahdollisuus	Kyllä
Säätimien lukitus	Kyllä
Pika-aloitus	Kyllä
Pika-asetustasot	Kyllä

Tekniset ominaisuudet



Edessä vasemmalla - 2.10 kW - Booster 3.00 kW - 21.0X19.0 cm
Takana vasemmalla - 2.10 kW - Booster 3.00 kW - 21.0X19.0 cm
Takana oikealla - 2.10 kW - Booster 3.00 kW - 21.0X19.0 cm
Edessä oikealla - 2.10 kW - Booster 3.00 kW - 21.0X19.0 cm
Multizone left - Booster 3.70 kW - 39.5x22.0 cm
Multizone right - Booster 3.70 kW - 39.5x22.0 cm

Mukautuu automaattisesti keittoastian läpimitaan	Kyllä	Automaattinen ylikiehumisvirrankatkaisu	Kyllä
Keittoastian tunnistus	Kyllä, väh. 9 cm	Jälkilämmön ilmaisin	Kyllä
Pysyvä automaattinen kattilantunnistus ja vastaavan säätimen osoitus	Kyllä	Vahingossa käynnistymisen esto	Kyllä

Vakiovarusteet

Muut varusteet	Suodatussarja ja regeneroitava hiilisuodatin sisältyvät
-----------------------	---

Sähköliitäntä

Sähköliitäntäteho (W)	7620 W	Toimitetun sähköjohdon tyyppi	Kyllä, yksi- ja kaksivaihe
Virta (A)	33 A	Taajuus (Hz)	50/60 Hz
Jännite (V)	220-240 V	Sähköjohdon pituus (cm)	120 cm
Jännite 2 (V)	380-415 V	Liitintasia	6 napaa

Controls (hood)

Liesituulettimen säädinasetus	Touch Capacitive	Näyttö	Kyllä
LED väri	Punainen		

Programs / Functions (hood)



Viivetoiminto	Yes	Muut vaihtoehdot	Suodatinsarja sisältyy
Nopeusvaihtoehtojen määrä	8	Auto tuuletus	Kyllä
Suurin nopeus	2	Auto tuuletus	Kyllä
Liesituulettimen ajan asetus	Viive		

Tekniset ominaisuudet (liesituuletin)

Vapaan lähdön enimmäiskapasiteetti	650 m ³ /h	Rasvasuodattimet	Alumiini
Moottorin teho	220 W	Sisältää aktiivihiilisuodattimet	KYLLÄ, regeneroitava
Suodattimien lkm	1	Suodattimen vaihtamistarpeen ilmaisin	Kyllä

Suorituskyky / energiamerkintä (liesituuletin)

FDE	32.10	Melutaso korkeimmalla tehokkuudella	68 dBA
Virran dynaamisen tehokkuuden luokka (FDEC)	A	Airbourne-akustinen A-painotettu ääniteho päästökierrosnopeudella (SPEboost)	73 dBA
Valon tehokkuus (LF)	0.0 lux/W	Energiankulutus Off tilassa	0.49 W
Valon tehokkuus (LEC)	NA	aikaa lisäävä tekijä (F)	0.8
Rasvasuodattimen tehokkuus	85.1 %	Ensimmäisen uunin energiatehokkuusluokka	44.2
Rasvasuodattimen tehokkuusluokka (GFEC)	B	Mitattu ilmavirta tehokkaimmassa tilassa	320 m ³ /h
Ilmavirta alimmalla nopeudella	230 m ³ /h	Korkeimman tehokkuuden ilmanpaine	502 Pa
Ilmavirta max nopeudella	500 m ³ /h	Mitattu sähkövirta tehokkaimmalla ohjelmalla	139 W
Ilmavirran nopeutin	630 m ³ /h	Melutaso korkeimmalla tehokkuudella	68 dBA
Melutaso minimi nopeudella (SPEmin)	49 dBA		

Nopeus 1

Imuteho (IEC 61591)	230 m ³ /h
Äänitaso (IEC 60704-2-13)	49 dBA
Paine	280 Pa
Teho	40 W

Nopeus 2

Imuteho (IEC 61591)	270 m ³ /h
Äänitaso (IEC 60704-2-13)	51 dBA
Paine	370 Pa
Teho	50 W

Nopeus 3

Imuteho (IEC 61591)	340 m ³ /h
Äänitaso (IEC 60704-2-13)	51 dBA
Paine	400 Pa
Teho	70 W

Nopeus 4

Imuteho (IEC 61591)	370 m ³ /h
Äänitaso (IEC 60704-2-13)	60 dBA
Paine	570 Pa
Teho	90 W

Speed 5

Imuteho (IEC 61591)	400 m ³ /h
Äänitaso (IEC 60704-2-13)	62 dBA
Paine	500 Pa
Teho	100 W

Speed 6

Imuteho (IEC 61591)	435 m ³ /h
Äänitaso (IEC 60704-2-13)	63 dBA
Paine	550 Pa
Teho	120 W

Speed 7

Imuteho (IEC 61591)	460 m ³ /h
Äänitaso (IEC 60704-2-13)	65 dBA
Paine	600 Pa
Teho	150 W

Speed 8

Imuteho (IEC 61591)	500 m ³ /h
Äänitaso (IEC 60704-2-13)	68 dBA
Paine	620 Pa
Teho	170 W

Suurin nopeus

Imuteho (IEC 61591)	540 m ³ /h
Äänitaso (IEC 60704-2-13)	70 dBA
Paine	625 Pa
Teho	180 W

Intensive Speed 2

Imuteho (IEC 61591)	630 m ³ /h
Äänitaso (IEC 60704-2-13)	73 dBA
Paine	630 Pa
Teho	220 W

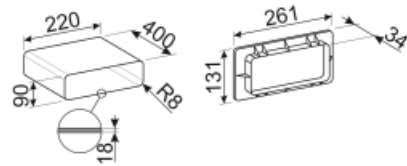
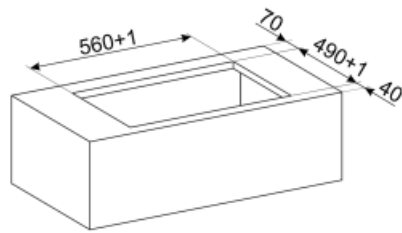
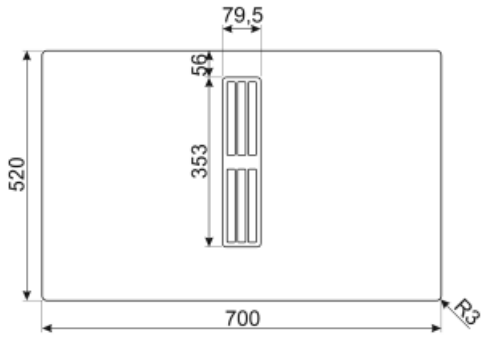
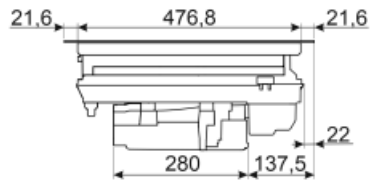
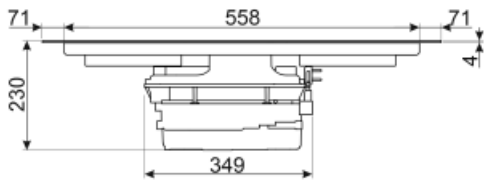

Not included accessories



KITHOBD10

Kanavasarja HOBD*2:lle putkilla ja käyrällä, korkeus 10 mm.



CON90H

Liitin suorakulmion muotoisille putkille, 90 mm korkea. Ulkomitat 227*94*63 mm, sisämitat 223*90*63 mm

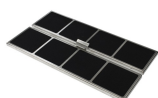

FLTHOBD2

2 huipputehokasta hiilisuodatinta, jotka voidaan regeneroida enintään 8 kertaa: pesu pesukoneessa ja kuivaus enintään 70°:ssa uunissa enintään 120 minuutin ajan



RED60H

Reducer from 90 to 60 mm suitable for rectangular tube of 220 mm. Size: 220*90*92 mm

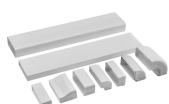

KITRHOB6

Asennussarja kierrätysasennukselle: putket ja mutkat asennetaan jalkalistaan, joka on vähintään 6 cm korkea. Saatavilla HOBD*2-sarjalle.



TPK

Stainless steel grill plate to cook Teppanyaki dishes



KITHOBD4

Suodatussarja (sivuaukko), valinnainen liedelle: putki 1,5 m ja kaarre



KITREBFLOW

Suorakulmion muotoista ritilää käytetään tuuletusjärjestelmässä, 290 x 160 mm. Vastavedon säätöpellillä säädetään keittiöstä tulevaa ilmvirtausta. Yhteensopiva HOBD*2-mallien kanssa.



KITSEBL

Neliöritilää käytetään tuuletusjärjestelmässä vastavedon säätöpellillä keittiöstä tulevan ilmvirtauksen säätämiseksi. Yhteensopiva HOBD*2-mallien kanssa.

GRILLPLATE

Yleisritilä induktio-, kaasu-, keramiikka- ja sähkötasolle. Tarttumaton pinta, joka soveltuu ihanteellisesti lihan, juuston ja kasvien kypsennykseen. Mitat: 410 x 240 mm.



CON60H

Litteä kanavaliitin 220*60 mm:n putkille. Auttaa useampien KITHOBD4-sarjan lisäputkien liittämässä

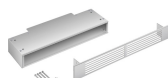

GRIX6H

Ruostumattomasta teräksestä valmistettu tuuletusritilä, koko 426*60 mm.



GRI60H

Rectangular Louvred grille, external size 246*80 mm and internal 226*60*50 mm



TPKPLATE



















Yleisalusta induktio-, kaasu-, keramiikka- ja sähkötasolle. Tarttumaton pinta, joka soveltuu ihanteellisesti kalan, kananmunien ja kasvien kypsennykseen. Mitat: 410 X 240 mm.



KITDT50X10

teippi HOBD*2:n asennussarjaan. pituus 10 m. leveys 50 mm.

Symbols glossary (TT)

 <p>Älykäs infrapunajärjestelmä, jonka ansiosta tällä toiminnolla varustetut liesituuletin ja taso työskentelevät yhdessä.</p>	 <p>Teho-booster: valinta, jonka ansiosta alue voi työskennellä täydellä teholla, kun tarvitaan hyvin intensiivistä kypsennystä.</p>
 <p>Lapsilukko: jotkin mallit on varustettu laitteella, joka lukitsee ohjelman/jakson, jottei sitä voitaisi muuttaa vahingossa.</p>	 <p>Liukuohjauspaneelin avulla voit säätää tehoa yksinkertaisesti koskettamalla kosketuslaitetta sormella.</p>
 <p>Tämän toiminnon avulla voit pitää kypsennetyn ruoan lämpimänä ilman, että se palaa</p>	 <p>Multizone: mahdollistaa sekä suurten että pienten keittoastioiden samanaikaisen käytön taaten asetuksen vapauden ja lisää joustavuutta</p>
 <p>Ylivuotosuoja: Erityinen ylivuotosuoja sammuttaa hellan, jos nesteitä vuotaa yli.</p>	 <p>Kaikki keittoalueet voidaan vähentää minimitehotasolle, joten taso voidaan jättää valvomatta lyhyeksi aikaa ilman, että ruoka vuotaa yli tai palaa. Sitten riittää, että painaa toimintoa uudelleen: aiemmin asetetut tehotasot voidaan aktivoida uudelleen.</p>
 <p>Pikavalinta: kypsennys alkaa korkeimmalta tasolta yhdellä kosketuksella ja vähenee sitten automaattisesti ajan kuluessa. Ihanteellinen ruoille, jotka edellyttävät nopeaa kiehautusta ja sitten jatkuvaa kypsennystä ilman jatkuvaa tarkistusta (esim. naudan lihaliemi).</p>	 <p>Pikakäynnistystoiminto: valittu lämpötila saavutetaan nopeammin. Lämmitysvastus toimii maksimaalisella teholla, kunnes oikea lämpötila saavutetaan.</p>
 <p>Jäännöslämmön ilmaisim: Kun lasikeraaminen taso on sammutettu, jäännöslämmön ilmaisim näyttää, mitkä lämmitystasoista ovat yhä kuumia. Kun lämpötila laskee alle 60 °C:seen, merkkivalo sammuu.</p>	 <p>Kulunut aika: näyttää, miten pitkään kypsennysaluetta on käytetty.</p>
 <p>Ajastin: Kaikissa keraamisissa tasoissa on ajastin, joka keskeyttää kypsennyksen esiasetetun ajan jälkeen.</p>	 <p>TWIN_ZONE_72dpi</p>
 <p>Pysyvä ja automaattinen keittoastian tunnistus</p>	 <p>Tunnistettavan keittoastian vähimmäishalkaisija 9 cm</p>
 <p>Mahdollisuus asettaa tason suurin tehonotto</p>	 <p>Evolution Slider, kokonaan taustavalaistu, sumea</p>