

HOBD472D2

Produktgrupp	Häll
Inbyggnad	Rak kant eller planmontering
Storlek	70 cm
Strömtillförsel	Elektrisk
Typ	Induktionshäll med integrerad köksfläkt
Filtrering	Utdrivning
Elektronisk kontroll	Ja
EAN-kod	8017709341862
Energiklass (EEC)	A+

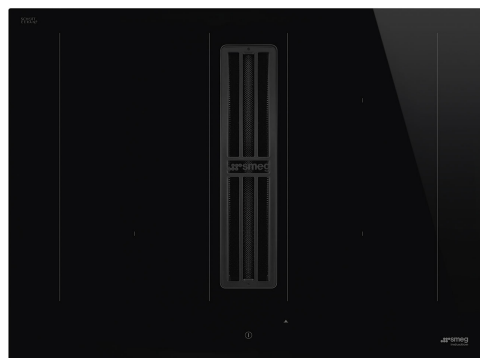

Estetisk linje



Estetik	Universal
Färg	Svart
Finish	Glas
Material	Glas
Typ av glas	Keramisk
Typ av glaskant	Rak kant
Pannställ	Rostfritt stål
Typ av kontroller	Bakgrundsbelyst touchkontroll, Vit
Slidekontroll	Ja
Slidekontroll	Röd
Vredens placering	Front
Logga	Screentryckt
Färg på markeringar	Grå

Program / funktioner



Antal kokzoner induktionshäll	4
Timer	Automatisk avstängning
Antal kokzoner tillagning med booster	4
Antal multizoner	2
På/av knapp	Ja
Effektnivåer	9
Totalt antal zoner	4

Alternativ



Multizon	Ja	Alternativ för effektbegränsare	Ja Avancerad
Typ av flexibel zon	MultiZone	Effektbegränsningsläge - Steg	2800, 3500, 4500, 7400 W
Standard inbyggnadsmått	490x560 mm	Demoläge	Ja
Varmhållningsfunktion	Ja	Barnlås	Ja
Timer	4	Dubbelzon	Ja
Paus	Ja	Alternativ för rengöring	Ja
Timer	1	Quick start	Ja
Koktidslarm	Ja	Snabbval av nivåer	Ja
Restvärmeindikator	Ja		

Teknisk specifikation



Vänster fram - 2.10 kW - Booster 3.00 kW - 21.0X19.0 cm
Vänster bak - 2.10 kW - Booster 3.00 kW - 21.0X19.0 cm
Höger bak - 2.10 kW - Booster 3.00 kW - 21.0X19.0 cm
Höger fram - 2.10 kW - Booster 3.00 kW - 21.0X19.0 cm
Multizone left - Booster 3.70 kW - 39.5x22.0 cm
Multizone right - Booster 3.70 kW - 39.5x22.0 cm

Automatisk anpassning till kokkärls diameter	Ja	Automatisk avstängning vid överkokning	Ja
Kokkärlsavkänning	Ja, min 9 cm	Indikator för restvärme	Ja
Automatisk kokkärlsavkänning med indikering	Ja	Skydd mot oavsiktlig start	Ja

Medföljande tillbehör

Andra tillbehör	Filtersats och regenererbart kolfilter ingår
------------------------	--

Elektrisk anslutning

Anslutningseffekt	7620 W	Frekvens	50/60 Hz
Ström	33 A	Längd matningskabel	120 cm
Spänning (V)	220-240 V	Kopplingsplint	6 polig
Spänning 2 (V)	380-415 V	Typ av kontakt	Nej
Typ av elkabel som medföljer	Ja, 1- och 2-fas		

Kontroller (Fläkt)

Inställning av fläktkontroll	Kapacitiv pekyta	Display	Ja
Färg på LED	Röd		

Program/Funktioner (Fläkt)

Fördröjningsfunktion	Yes	Inställning av fläkttid	Fördröj
Antal hastigheter	8	Andra tillval	Filtersats ingår
Intensiv hastighet	2	Auto-Vent	ja

Tekniska egenskaper (Fläkt)

Maximal kapacitet i fritt läge (P0)	650 m ³ /h	Fettfilter	Rostfritt stål
Motoreffekt	220 W	Inkluderade kolfilter	Ja, återanvändbart
Antal filter	1	Indikator för filterbyte	Ja

Prestanda / Energidekal (fläkt)

Flödesdynamisk effektivitet (FDE)	32,10	Luftburet akustiskt buller för A-viktade ljudeffektsutsläpp vid min.hastighet (SPEmin)	49 dBA
Flödesdynamisk effektivitetsklass (FDEC)	A	Luftburet akustiskt buller för A-viktade ljudeffektutsläpp vid maxhastighet (SPEmax)	68 dBA
Ljuseffektivitet (LE)	0,0 lux/W	Luftburet akustiskt buller för A-viktade ljudeffektutsläpp vid intensivläge (SPEboost)	73 dBA
Ljuseffektivitetsklass (LEC)	NA	Tidsökningsfaktor (F)	0,8
Fettfiltreringseffektivitet (GFE)	85,1 %	Energieffektivitetsindex	44,2
Fettfiltreringseffektivitetsklass (GFEC)	B	Mest effektiva luftflöde (Qbep)	320 m ³ /h
Luftflöde, min.hastighet (Qmin)	230 m ³ /h	Uppmätt lufttryck vid bästa effektivitetsposition (Pbep)	502 Pa
Luftflöde vid maxhastighet (Qmax)	500 m ³ /h	Uppmätt elförbrukning vid bästa effektivitetspunkt (Wbep)	139 W
Luftflöde vid intensivgäge (Qboost)	630 m ³ /h	Ljudtryck vid högsta läge (Lwa)	68 dBA

Hastighet 1

Kapacitet (IEC 61591)	230 m ³ /h
Ljudnivå (IEC 60704-2-13)	49 dBA
Tryck	280 Pa
Effekt	40 W

Hastighet 2

Kapacitet (IEC 61591)	270 m ³ /h
Ljudnivå (IEC 60704-2-13)	51 dBA
Tryck	370 Pa
Effekt	50 W

Hastighet 3

Kapacitet (IEC 61591)	340 m ³ /h
Ljudnivå (IEC 60704-2-13)	51 dBA
Tryck	400 Pa
Effekt	70 W

Hastighet 4

Kapacitet (IEC 61591)	370 m ³ /h
Ljudnivå (IEC 60704-2-13)	60 dBA
Tryck	570 Pa
Effekt	90 W

Hastighet 5

Kapacitet (IEC 61591)	400 m ³ /h
Ljudnivå (IEC 60704-2-13)	62 dBA
Tryck	500 Pa
Effekt	100 W

Hastighet 6

Kapacitet (IEC 61591)	435 m ³ /h
Ljudnivå (IEC 60704-2-13)	63 dBA
Tryck	550 Pa
Effekt	120 W

Hastighet 7

Kapacitet (IEC 61591)	460 m ³ /h
Ljudnivå (IEC 60704-2-13)	65 dBA
Tryck	600 Pa
Effekt	150 W

Hastighet 8

Kapacitet (IEC 61591)	500 m ³ /h
Ljudnivå (IEC 60704-2-13)	68 dBA
Tryck	620 Pa
Effekt	170 W

Intensivläge

Kapacitet (IEC 61591)	540 m ³ /h
Ljudnivå (IEC 60704-2-13)	70 dBA
Tryck	625 Pa
Effekt	180 W

Intensivhastighet 2

Kapacitet (IEC 61591)	630 m ³ /h
Ljudnivå (IEC 60704-2-13)	73 dBA
Tryck	630 Pa
Effekt	220 W

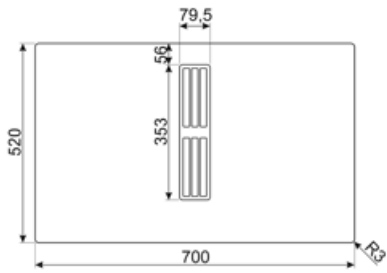

Kompatibela Tillbehör



CON60H

Platt kanalanslutning för rör på 220 x 60 mm. Hjälper för att ansluta fler rör i kitet KITEHOB4



CON90H

Anslutning för rektangulära rör med en höjd på 90 mm. Utvändigt storlek 227 x 94 x 63 mm, invändigt 223 x 90 x 63 mm



FLTHOBD2

2 st. högpresterande kolfilter som kan regenereras upp till 8 gånger genom att diska det i diskmaskinen och torka det i max 70 °C i ugnen under max 120 minuter



FLTSTDHOB2

Anti Odour Filter not regenerable as spare part, suitable for recirculation mode.



GRI60H

Rectangular Louvred grille, external size 246*80 mm and internal 226*60*50 mm



GRILLPLATE

Universell grillplatta för induktions-, gas- och glaskeramikspisar samt för elektriska spisar. Non-stick-beläggning som är perfekt för tillagning av kött, ost och grönsaker. Mått: 410 x 240 mm.

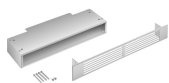

GRIX6H

Ventilationsgaller i rostfritt stål, storlek 426 x 60 mm.



KITDT50X10

tejp för installationsats för HOBD*2. 10 m längd. 50 mm bredd.

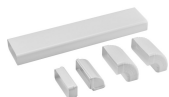

KITEHOB4

Kanalsats för HOBD*2 med rör och krök med en höjd på 10 mm.



KITEHOB4

Filtersats (sidomontering) Passar HOBD: rör 1,5 meter och böj



KITREBFLOW

Rektangulärt galler för användning i ventilationssystem, 290 x 160 mm. Backströmningsskydd för reglering av luftflöde från köket. Kompatibel med HOBD*2-modeller.

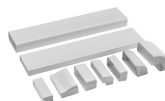

KITRHOB6

Monteringsats för installation av återcirkulering; rör och kurvor ska monteras i en plint med en minimihöjd på 6 cm. Tillgänglig för HOBD*2-serien.



KITSEBL

Kvadratiskt galler för användning i ventilationssystem med backströmningsskydd för reglering av luftflöde från köket. Kompatibel med HOBD*2-modeller.



RED60H

















Reducer from 90 to 60 mm suitable for rectangular tube of 220 mm. Size: 220x90x92 mm



TPKPLATE

Universell platta för induktions-, gas- och glaskeramikspisar samt för elektriska spisar. Non-stick-beläggning som är perfekt för tillagning av fisk, ägg och grönsaker. Mått: 410 x 240 mm.

Symbols glossary

	Permanent kökkärslåskänning		Power booster: alternativet gör att zonen kan arbeta med full effekt när mycket intensiv värme är nödvändig.
	Barnlås: vissa modeller är utrustade med en anordning för att låsa programmet / cykeln så att det inte kan ändras av misstag.		Glidreglage Evolution, helt bakgrundsbelyst med ghost-effekt
	Med slidekontroll kan du justera effekten helt enkelt genom att föra fingret över panelen.		Varmhållningsfunktion: Varmhållningsfunktionen håller den tillagade maten uppvärmd. I detta läge arbetar värmezonen med lägsta effekt i 120 minuter och stängs sedan av automatiskt.
	Multizone: med den här funktionen går det använda flera grytor, stora eller små, samtidigt, vilket ger större flexibilitet och möjlighet att välja var grytorna ska placeras.		Överkokningsskydd: Överkokningsskyddet stänger av hällen om vätska hamnar på zonerna.
	Minsta diameter på 9 cm för detektering av kokkärl		Pausar hällens funktioner
	Möjlighet att begränsa totaleffekten på hällen		Snabbval: Med en knapptryckning börjar matlagningen på högsta nivå och minskar sedan automatiskt efter en tid. Perfekt för rätter som kräver snabbkokning och sedan fortsätter att laga utan konstant övervakning (t.ex. köttbuljong).
	Snabbstartsfunktion: den valda temperaturen uppnås snabbare. Värmeelementet arbetar med maximal effekt tills rätt temperatur har uppnåtts.		Efter hällen stängs av visar restvärmeindikatorn vilken av värmezoner som fortfarande är varm. När temperaturen sjunker under 60 ° C slocknar indikatorn.
	Tidtagning: Visar hur länge kokzonen har varit påslagen		Timer: Alla keramiska hällar har en timer som automatiskt avslutar tillagningen efter en förinställd tid.
	Dubbelzon		