

# HOB482D

משפחת מוצרים	כיריים
סוג התקנה	פרופיל נמוך במיוחד או צמוד
מידות	80 cm
אספקת חשמל	חשמלי
סוג	אינדוקציה עם קולט אדים משולב
הוצאה	הוצאה
בקרה אלקטרונית	כן
קוד EAN	8017709288631
קטגוריית יעילות אנרגטית (EEC)	A++

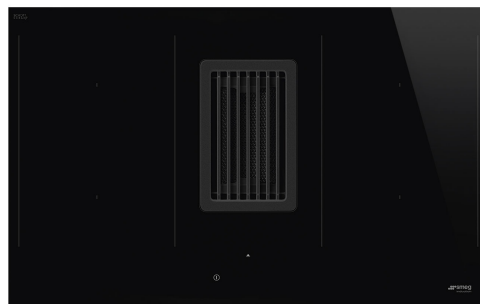

## אסתטיקה



סדרה עיצובית	Universale
צבע	שחור
גימור	זכוכית
חומר	זכוכית
סוג זכוכית	קרמי
שפת זכוכית	שוליים ישרים
מעמדי מחבתות	ברזל יצוק
סוג הגדרת בקרות	סליידר קומפקטי פלוס
מחווך	כן
צבעי LED	אדום
מיקום כפתורי בקרה	קדמית
צבע הדפסת רשת	אפור

## תוכניות / פונקציות



מס' אזורי בישול אינדוקציה	4
אפשרויות הגדרת זמן	Spegnimento automatico
מס' אזורי בישול עם בוסטר	4
מס' אזורים גמישים	2
מתג הפעלה/כיבוי עיקרי	כן
רמות עוצמה	9
אזורור אוטו' 2.0	כן
מספר אזורי בישול	4

## אפשרויות



אופציית מולטיזון	כן	מחווון זמן שנותר	כן
סוג אזור גמיש	מולטיזון	מצב לצריכת חשמל מוגבלת	Si Advance
שבלונה סטנדרטית	482-483x765-766 mm	מצב לצריכת חשמל מוגבלת בוואט	2800, 3500, 4500, 7400 W
פונקציה אוטומטית לשמירה על החום	כן	אפשרות הדגמה בחנות	כן
טיימר סוף בישול	4	נעילת בקרות / בטיחות ילדים	כן
אפשרות השהיה	כן	אפשרות ניקוי הפעלה מהירה	כן
תזכורת דקות	1	בחירת רמה מהירה	כן
התרעה לסיום הבישול	כן		

## מאפיינים טכניים



2.10 - מולטיזון - אינדוקציה - שמאלי - kW - Booster 3.00 kW - 21.0x19.0 cm  
 2.10 - מולטיזון - אינדוקציה - אחורי-שמאלי - kW - Booster 3.00 kW - 21.0x19.0 cm  
 2.10 - אחורי-ימני - kW - Booster 3.00 kW - 21.0x19.0 cm  
 2.10 - קדמי-ימני - kW - Booster 3.00 kW - 21.0x19.0 cm  
 Multizone left - Booster 3.70 kW - 39.0x21.0 cm  
 Multizone right - Booster 3.70 kW - 39.0x21.0 cm

הגדרה אוטומטית בהתאם למידות המבחת	כן	כיבוי אוטומטי בעת גלישה	כן
זיהוי מחבת	כן	מחווון חום שנותר	כן
זיהוי סירים אוטומטי קבוע עם חיזוי לבקרה יחסית	כן	הגנה מפני הדלקה לא מכוונת	כן

## אביזרים כלולים

אביזרים אחרים ערכת הוצאה וסינון כולל צינורות ומסנן פחם

## חיבור חשמלי

(דירוג חיבור חשמלי (ואט זרם	7620 W 33 A	סוג כבל חשמל מצורף תדר (Hz)	כן, שלב אחד ושני שלבים 50/60 Hz
(מתח (וולט	220-240 V	אורך כבל חשמל	120 cm
(מתח 2 (וולט	380-415 V	Terminal box	6 poles

## (בקרות (קולט אדים

הגדרת הבקרה של קולט האדים	קפסיטיבי למגע	צג	כן
---------------------------	---------------	----	----

## (תוכניות / פונקציות (קולטי אדים

Delay function	Yes	פונקציות אחרות	אזור אוטומטי
מס' מהירויות	8	הגדרת שעה לקולט האדים	השהיה
מהירות אינטנסיבית	2	אפשרויות אחרות	ערכה להזרמה והוצאה כלולה

## (מאפיינים טכניים (קולט אדים

קיבולת מרבית של יציאה חופשית	750 m <sup>3</sup> /h	מסננים נגד שומן	אינוקס
הספק מנוע	220 W	מסנני פחם כלולים	כן, מתחדש
מס' מסננים	1	מחווון החלפת מסנן	כן

## (תווית חשמל / ביצועים (קולט אדים

יעילות דינמית נוזלית (FDE)	37,60	פליטת עוצמת צליל אקוסטית באוויר A בשקלול במהירות מרבית (SPEmax)	65 dBA
קטגוריית יעילות דינמית נוזלית (FDEC)	A	פליטת עוצמת צליל אקוסטית באוויר A בשקלול במהירות מואצת (SPEboost)	72 dBA
יעילות תאורה (LE)	0,0 lux/W	צריכת חשמל במצב כבוי (Po)	0,49 W
קטגוריית יעילות תאורה (LEC)	NA	מקדם הארכת זמן (F)	0,6
יעילות סינון שומן (GFE)	85,1 %	אינדקס יעילות אנרגטית קצב זרימת אוויר נמדד בנקודת היעילות הטובה ביותר (Qbep)	32,8
קטגוריית סינון שומן (GFEC)	B	קצב זרימת אוויר נמדד בנקודת היעילות הטובה ביותר (Qmax)	328 m <sup>3</sup> /h
זרימת אוויר במהירות מינימלית (Qmin)	245 m <sup>3</sup> /h	לחץ אוויר נמדד בנקודת היעילות הטובה ביותר (Pbep)	540 Pa
זרימת אוויר במהירות מקסימלית (Qmax)	505 m <sup>3</sup> /h	מבוא הספק חשמל נמדד בנקודת היעילות הטובה ביותר (Wbep)	131 W
זרימת אוויר במהירות מואצת (Qboost)	700 m <sup>3</sup> /h	רמת עוצמת צליל בהגדרה הגבוהה ביותר (Lwd)	65 dBA
פליטת עוצמת צליל אקוסטית באוויר A בשקלול במהירות מינימלית (SPEmin)	51 dBA		

## קולטי אדים

קצב הוצאה IEC 61591	245 m <sup>3</sup> /h
רמת רעש IEC 60704-2-13	51 dBA
לחץ	290 Pa
הספק	35 W

## קולטי אדים

קצב הוצאה IEC 61591	285 m <sup>3</sup> /h
רמת רעש IEC 60704-2-13	55 dBA
לחץ	370 Pa
הספק	45 W

## קולטי אדים

קצב הוצאה IEC 61591	350 m <sup>3</sup> /h
רמת רעש IEC 60704-2-13	57 dBA
לחץ	525 Pa
הספק	65 W

## קולטי אדים

קצב הוצאה IEC 61591	380 m <sup>3</sup> /h
רמת רעש IEC 60704-2-13	59 dBA
לחץ	530 Pa
הספק	75 W

## Gruppo specifico per sottofamiglia piani con cappa integrata

קצב הוצאה IEC 61591	410 m <sup>3</sup> /h
רמת רעש IEC 60704-2-13	62 dBA
לחץ	535 Pa
הספק	85 W

## Gruppo specifico per sottofamiglia piani con cappa integrata

קצב הוצאה IEC 61591	445 m <sup>3</sup> /h
רמת רעש IEC 60704-2-13	63 dBA
לחץ	540 Pa
הספק	105 W

## Gruppo specifico per sottofamiglia piani con cappa integrata

קצב הוצאה IEC 61591	475 m <sup>3</sup> /h
רמת רעש IEC 60704-2-13	64 dBA
לחץ	545 Pa
הספק	115 W

## Gruppo specifico per sottofamiglia piani con cappa integrata

קצב הוצאה IEC 61591	505 m <sup>3</sup> /h
רמת רעש IEC 60704-2-13	65 dBA
לחץ	550 Pa
הספק	130 W

## Gruppo specifico per famiglia cappe.

קצב הוצאה (IEC 61591)	550 m <sup>3</sup> /h
רמת רעש IEC 60704-2-13	66 dBA
לחץ	555 Pa
הספק	140 W

## Gruppo specifico per sottofamiglia piani con cappa integrata

קצב הוצאה IEC 61591	700 m <sup>3</sup> /h
רמת רעש IEC 60704-2-13	72 dBA
לחץ	560 Pa
הספק	220 W

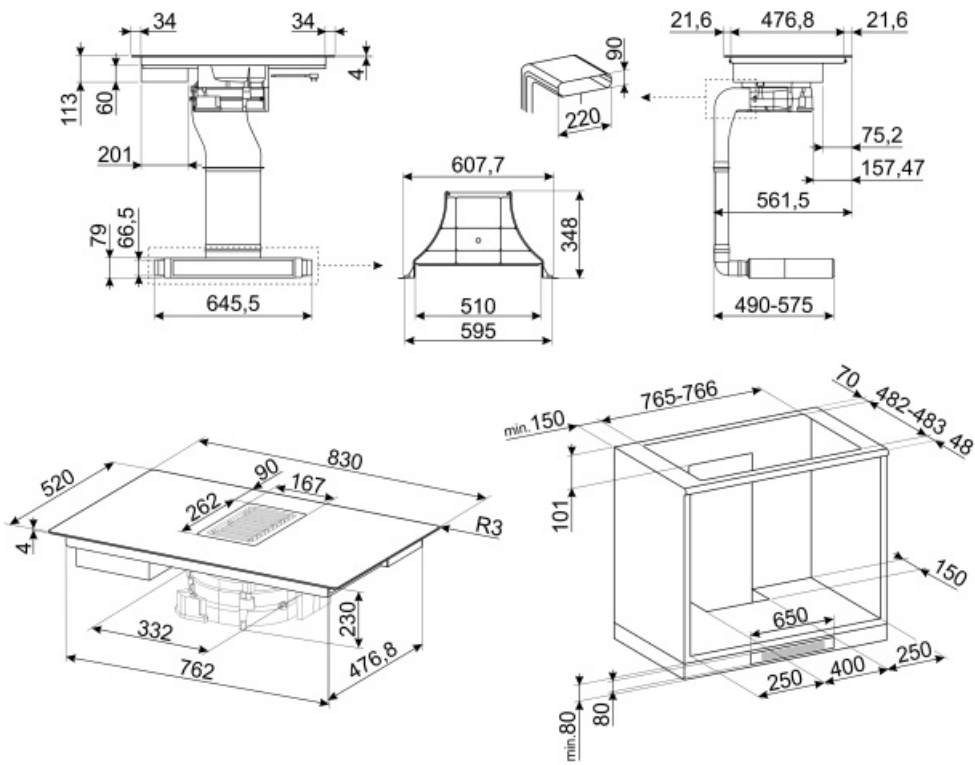

## Not included accessories

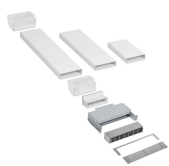

### KITF6HOB D

ערכת הזרמת אוויר לכיריים: צינורות + מסנן מתחדש נגד ריחות + רשת נירוסטה עם קיבוע מגנטי (קל להסרה) שמתאים לבסיס 6 ס"מ



### CON60H

מחבר תעלה שטוחה לצינורות 60\*220 מ"מ. מסייע לחבר צינורות נוספים על הערכה KITEHOB D4



### GRI60H

Rectangular Louvred grille, external size 246\*80 mm and internal 226\*60\*50 mm



### KITEHOB D4

ערכת סינון (פתח רוחבי) אופציונלית לכיריים: צינור 1.5 מ' ועיקול



### FLTHOB D

מסנן קרמי מתחדש נגד ריחות כחלק חילוף מתאים לערכת הזרמת אוויר (אביזר של כיריים עם דגמי קולטי KITF6HOB D ו-HOB D682D או HOB D682R משולבים



### RED60H

Reducer from 90 to 60 mm suitable for rectangular tube of 220 mm. Size: 220\*90\*92 mm



### TPK















לוח גריל נירוסטה לבישול מנות טפנייקי



### FLTHOB D4

מסנן פחם מתחדש נגד ריחות כחלק חילוף מתאים ל-HOB D482D

## Symbols glossary (TT)

 <p>בוסטר הספק: מאפשר לאזור לעבוד בהספק מלא כשיש צורך בבישול אינטנסיבי.</p>	 <p>מעמדי מחבתות מברזליצוק לעבודה מאומצת: למקסימום יציבות ואיתנות.</p>
 <p>נעילת ילדים: חלק מהדגמים מצוידים במתקן לנעילת התוכניות/מחזורים כך שלא ניתן לשנותם באקראי.</p>	 <p>לוח הבקרה בהחלקה מאפשר לכוונן את ההספק פשוט על ידי העברת האצבע על מכשיר המגע.</p>
 <p>פונקציה לשמירה על החום: הפונקציה לשמירה על החום שומרת על החום של המזון המבושל. במצב זה אזור החימום פועל בקיבולת מינימלית ל-120 דקות ולאחר מכן נכבה אוטומטית.</p>	 <p>מולטיזון: מאפשר להשתמש במספר מחבתות בבת אחת, גדולות או קטנות, ומעניק חופש וגמישות רבים יותר במיקום המחבתות.</p>
 <p>הנה מפני מילוי יתר: ההגנה המיוחדת מפני מילוי יתר מכבה את התנור במקרה של גלישת נוזלים.</p>	 <p>PAUSE_72dpi</p>
 <p>בחירה מהירה, בישול בנגיעה אחת מתחיל ברמה הגבוהה ביותר, שמופחת אוטומטית לאחר זמן מה. מושלמת למנות שזקוקות להרתחה מהירה ולאחר מכן (לבישול ללא בקרה רציפה) לדוגמה, ציר בקר.</p>	 <p>פונקציה להתחלה מהירה: הגעה מהירה יותר לטמפרטורה שנבחרה. גוף החימום פועל בהספק המרבי עד להגעה לטמפרטורה הנכונה.</p>
 <p>חיווי על חום שנותר: לאחר כיבוי הכיריים הקרמיות מזכוכית, מחוון החום שנותר מציד את אזורי הבישול שעדיין חמים. כשהטמפרטורה צונחת אל מתחת ל-60°C, המחוון נכבה.</p>	 <p>זמן שחלף: הצגת משך השימוש באזור הבישול.</p>
 <p>טיימר: כל הכיריים הקרמיות כוללות טיימר שמסיים את הבישול אוטומטית עם סיום הזמן שהוגדר.</p>	 <p>זיהוי סירים אוטומטי קבוע</p>
 <p>החיבור בין הכיריים וקולט האדים</p>	 <p>אפשרות להגדיר ספיגת הספק מרבית של הכיריים</p>
 <p>סליידר קומפקטי בתאורה אחורית עם אפקט הצללה</p>	