

# HOB482D

Produktgruppe	Platetopp
Type innbygging	Overflate eller planmotering
Mål	80 cm
Strømtilførsel	Elektrisk
Type	Induksjonstoppe med integrert ventilator
Uttrekking	Utdrivning
Elektronisk kontroll	Ja
EAN-kode	8017709288631
Energi effektivitets klasse (EEC)	A++

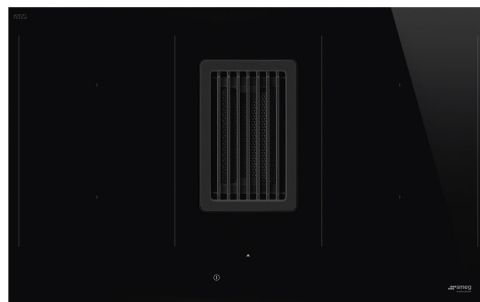

## Estetisk linje



Estetikk	Universal
Farge	Sort
Finish	Glass
Materiale	Glass
Glass Type	Keramisk
Glasskant	Rett kant
Panne stativ	Støpejern
Type kontroll innstilling	Compact Slider Plus
Skyvebryter	Ja
Skyvebryter	Rød
Kontrollknapp funksjon	Foran
Logo	Silketrykk
Serigrafi farge	Grå

## Program / funksjoner

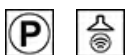

Antall induksjonstilberedningssoner	4
Tidsinnstillingsalternativer	Automatisk avstenging
Antall ekstra hurtige tilberedningssoner	4
Antall multisoner	2
Av/på-hovedbryter	Ja
Effektnivåer	9
Auto-vent 2.0	Ja
Antall tilberedningssoner	4

## Funksjoner



<b>Multisonefunksjon</b>	Ja	<b>Resttidsindikator</b>	Ja
<b>Fleksibel sonetype</b>	MultiZone	<b>Modus for begrenset effektforbruk</b>	Ja Advance
<b>Nedfelling i benkeplate</b>	482-483x765-766 mm	<b>Begrenset Styrke forbrukmodus - steg</b>	2800, 3500, 4500, 7400 W
<b>Automatisk varmebevaringsfunksjon</b>	Ja	<b>Demomodus</b>	Ja
<b>Timer for tilberedningsslutt</b>	4	<b>Kontroller med barnelås</b>	Ja
<b>Pausefunksjon</b>	Ja	<b>Kontroller med lås</b>	Ja
<b>Timer</b>	1	<b>Hurtigstart</b>	Ja
<b>Lydsignal for tilberedningsslutt</b>	Ja	<b>Hurtiginnstilling av nivåer</b>	Ja

## Tekniske egenskaper



Venstre foran - Induksjon - multisone - 2.10 kW - Booster 3.00 kW - 21.0x19.0 cm  
 Venstre bak - Induksjon Multisone - 2.10 kW - Booster 3.00 kW - 21.0x19.0 cm  
 Høyre bak - 2.10 kW - Booster 3.00 kW - 21.0x19.0 cm  
 Høyre foran - 2.10 kW - Booster 3.00 kW - 21.0x19.0 cm  
 Multizone left - Booster 3.70 kW - 39.0x21.0 cm  
 Multizone right - Booster 3.70 kW - 39.0x21.0 cm

<b>Automatisk justering av stekepannens diameter</b>	Ja	<b>Automatisk avstenging ved overkoking</b>	Ja
<b>Kasserolledetektering</b>	Ja	<b>Restvarmeindikator</b>	Ja
<b>Permanent automatisk grytedetektor med angivelse av den relative kontroll</b>	Ja	<b>Vern mot utilsiktet start</b>	Ja

## Medfølgende tilbehør

**Annet tilbehør** Avtrekks- og filtreringssett inkl. rør og kullfilter

## Elektrisk tilkobling

<b>Elektrisk tilkoblingseffekt (W)</b>	7620 W	<b>Frekvens (Hz)</b>	50/60 Hz
<b>Strøm (A)</b>	33 A	<b>Lengde på strømledning (cm)</b>	120 cm
<b>Spenning (V)</b>	220-240 V	<b>Koblingsboks</b>	6-polet
<b>Spenning: 2 (V)</b>	380-415 V	<b>Støpseltype</b>	Nei
<b>Type strømkabel som følger med</b>	Ja, enkel og dobbel fase		

## Controls (hood)

Hette, kontrollinnstilling	Touch Kapasitiv	Display	Ja
Led farge	Rød		

## Programs / Functions (hood)

Forsinkelsesfunksjon	Yes	Annen funksjon	AUTOVENT
Antall hastigheter	8	Hette, tidsinnstilling	Forsinkelse
Intensiv hastighet	2	Andre funksjoner	Sett for resirkulering og avtrekk inkludert

## Tekniske egenskaper (Hette)

Maksimal kapasitet i fri modus	750 m <sup>3</sup> /h	Fettfiltre	Rustfritt stål
Motoreffekt	220 W	Inkl. kullfilter	JA, regenererbar
Antall filtre	1	Indikator for filterbytte	Ja

## Ytelse / Energimerking (Hette)

Flytende Dynamisk Effektivitet (FDE)	37,60	Airbourne akustisk A-veid lydeffektnivå Emission på minimum hastighet (SPEmin)	51 dBA
Flytende Dynamisk Effektivitet (FDEC)	A	Airbourne akustisk A-veid lydeffektnivå Emission på minimum hastighet (SPEmax)	65 dBA
Belysning Effektivitet (LE)	0,0 lux/W	Airbourne akustisk A-veid lydeffektnivå Emission på økende hastighet (SPEboost)	72 dBA
Belysning Effektivitet klasse (LEC)	NA	Tidsøkning faktor (F)	0,6
Fett filtreringsutbytte (GFE)	85,1 %	Energi effektivitetsindeks for stekeovn 1	32,8
Fettfiltrering effektivitetsklasse (GFE)	B	Målt lufttrykk på beste effektssgrad (QBEP)	328 m <sup>3</sup> /h
Luftflyt ved mininum fart (Qmin)	245 m <sup>3</sup> /h	Målt lufttrykk på beste effektssgrad (QBEP)	540 Pa
Luftmengde ved maksimal hastighet (Qmax)	505 m <sup>3</sup> /h	Målt strøm på beste virkningsgrad	131 W
Luftmengde ved økt hastighet (Qboost)	700 m <sup>3</sup> /h	Lydstyrke nivå på høyeste styrke (Lwa)	65 dBA

## Hastighet 1

Uttrekkingshastighet (IEC 61591)	245 m <sup>3</sup> /h
Støynivå (IEC 60704-2-13)	51 dBA
Trykk	290 Pa
Effekt	35 W

## Hastighet 2

Uttrekkingshastighet (IEC 61591)	285 m <sup>3</sup> /h
Støynivå (IEC 60704-2-13)	55 dBA
Trykk	370 Pa
Effekt	45 W

## Hastighet 3

Uttrekkingshastighet (IEC 61591)	350 m <sup>3</sup> /h
Støynivå (IEC 60704-2-13)	57 dBA
Trykk	525 Pa
Effekt	65 W

## Hastighet 4

Uttrekkingshastighet (IEC 61591)	380 m <sup>3</sup> /h
Støynivå (IEC 60704-2-13)	59 dBA
Trykk	530 Pa
Effekt	75 W

## Speed 5

Uttrekkingshastighet (IEC 61591)	410 m <sup>3</sup> /h
Støynivå (IEC 60704-2-13)	62 dBA
Trykk	535 Pa
Effekt	85 W

## Speed 6

Uttrekkingshastighet (IEC 61591)	445 m <sup>3</sup> /h
Støynivå (IEC 60704-2-13)	63 dBA
Trykk	540 Pa
Effekt	105 W

## Speed 7

Uttrekkingshastighet (IEC 61591)	475 m <sup>3</sup> /h
Støynivå (IEC 60704-2-13)	64 dBA
Trykk	545 Pa
Effekt	115 W

## Speed 8

Uttrekkingshastighet (IEC 61591)	505 m <sup>3</sup> /h
Støynivå (IEC 60704-2-13)	65 dBA
Trykk	550 Pa
Effekt	130 W

## Intensiv hastighet

Uttrekkingshastighet (IEC 61591)	550 m <sup>3</sup> /h
Støynivå (IEC 60704-2-13)	66 dBA
Trykk	555 Pa
Effekt	140 W

## Intensive Speed 2

Uttrekkingshastighet (IEC 61591)	700 m <sup>3</sup> /h
Støynivå (IEC 60704-2-13)	72 dBA
Trykk	560 Pa
Effekt	220 W

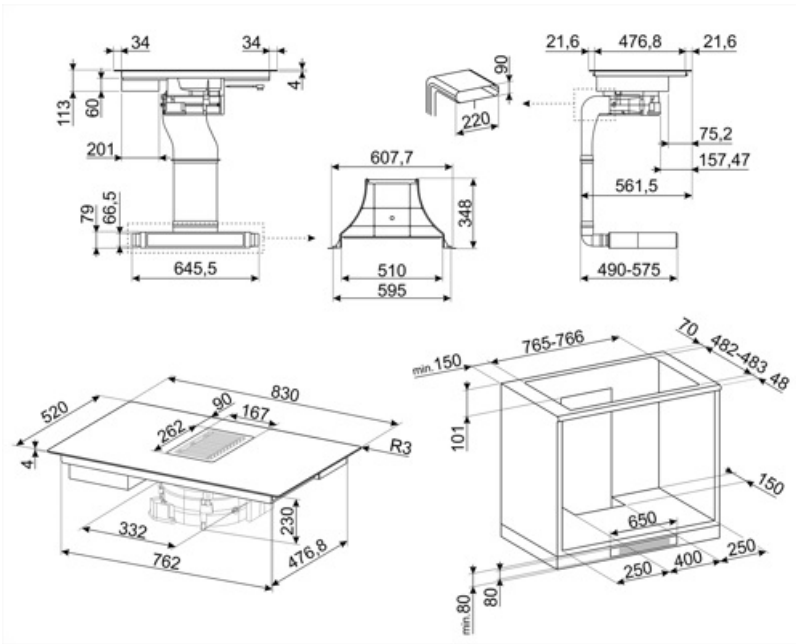

## Compatible Accessories

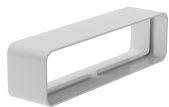

### CON60H

Flat kanalkobling for 220\*60 mm rør.  
Nyttig for tilkobling til flere rør i  
KITEHOBD4 monteringssett



### FLTHOBD4

Kull luktfilter, regenererbart som  
reservedel egnet for HOBD482D



### KITEHOBD4

Filtreringssett (sideutløp) for Hobd-  
platetopp: 1,5 m rør og rørbøy



### RED60H

Reducer from 90 to 60 mm suitable for  
rectangular tube of 220 mm. Size:  
220x90x92 mm



### FLTHOBD

Keramisk luktfilter, regenererbart som  
reservedel egnet for resirkuleringssett  
(tilleggsutstyr KITF6HOBD) for  
platetopp med integrert hette  
HOBD682D og HOBD682R



### GRI60H

















Rectangular Louvred grille, external  
size 246\*80 mm and internal  
226\*60\*50 mm



### KITF6HOBD

Resirkuleringssett for Hobd: Rør +  
regenererbart luktfilter + rist i rustfritt  
stål med magnetisk feste (fjernes  
enkelt) som passer i en sokkellist på  
minst. 6 cm.

## Symbols glossary

	Permanent auto-grytedetektor		Forbindelse mellom platetopp og hette
	Effekt-booster: Valg som gjør det mulig å arbeide ved full effekt når det er behov for svært intens steking.		Gryterister i støpejern, høy ytelse: For maksimal stabilitet og styrke.
	Barnesikring: Noen modeller er utstyrt med en innretning som låser programmet/syklusen slik at den ikke kan endres ved uhell.		I dette panelet er det mulig å justere effekten ved å dra fingeren over berøringsskjermen.
	Denne funksjonen gjør det mulig å holde maten varm uten å brenne den		Multizone: Gjør det mulig å bruke flere panner samtidig, både store og små, noe som gir frihet ved plassering av disse og større fleksibilitet.
	Overfyllingsbeskyttelse: Den spesielle overfyllingsbeskyttelsen slår av komfyren hvis den flyter over av væsker.		Alle stekesoner kan reduseres til et minimum effektnivå, slik at platetoppen kan etterlates uten tilsyn i en kort periode uten at maten oversteakes eller brennes. Trykk på denne funksjonen igjen, det forrige innstilte effektnivået kan aktiveres på nytt.
	Hurtigvalg: Med ett trykk begynner tilberedningen ved høyeste nivå og reduseres automatisk over tid. Ideell for retter som trenger hurtig koking og deretter kontinuerlig tilberedning uten konstant kontroll (f.eks. kjøttkraft/buljong).		Hurtigstartfunksjon: Valgt temperatur nås fortere. Varmeelementet holdes ved maksimum effekt inntil riktig temperatur er nådd.
	Angivelse av restvarme: Etter at den glasskeramiske platetoppen er blitt avslått vil restvarmeindikatoren vise hvilken av varmesonene som fortsatt forblir varme. Når temperaturen faller under 60 °C vil indikatoren slukkes.		Løpt tid: Viser hvor lenge stekesonen har vært i bruk.
	Timer-funksjon: Alle keramiske platetopper har en timer-funksjon som automatisk avslutter steking etter en forhåndsinnstilt tid.		Mulighet for å stille inn maksimalt strømforbruk for platetoppen.
	Kompakt bakbelyst glidebryter med ghost-effekt		