

HOBD482D2

Семейство продуктов	Варочная поверхность
Тип встраивания	Ультранизкий профиль или вровень со столешницей
Размеры	80 см
Источник питания	Электрический
Тип	Индукционная варочная поверхность с интегрированной вытяжкой
Режим отвода воздуха	Режим отвода воздуха
Электронное управление	Да
EAN-код	8017709341879
Класс энергоэффективности	A+

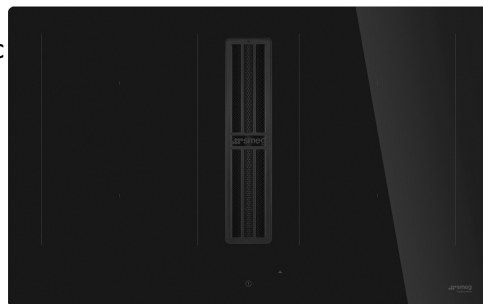

Эстетика

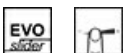

Эстетика	Универсальный
Цвет	Черный
Отделка	Стекло
Материал	Стекло
Тип стекла	Стеклокерамика
Тип края стекла	Прямой край
Решетки	Нержавеющая сталь
Тип управления	EVO Slider
Индикация остаточного тепла	Да
Цвет подсветки	Красный
Расположение переключателей	Фронтальное
Цвет сериографии	Серый

Программы/ функции



Количество зон приготовления	4
Количество индукционных зон приготовления	4
Программирование времени	Автоматическое отключение
Количество зон приготовления с функцией BOOSTER	4
Количество Multizone	2
Главный переключатель вкл./выкл.	Да
Уровни мощности	9

Опции



Опция Multizone	Да	Индикация оставшегося времени	Да
Тип изменяемой зоны	MultiZone	Режим ограничения мощности	Да, заранее
Стандартный вырез	490x750 мм	Режим ограничения мощности - пошаговый	2800, 3500, 4500, 7400 Вт
Функция Поддержание тепла	Да	Режим Showroom	Да
Таймер окончания приготовления	4	Блокировка управления	Да
Опция Пауза	Да	Опция очистки	Да
Таймер поминутный	1	Быстрый старт	Да
Акустический сигнал окончания приготовления	Да	Быстрый выбор уровня приготовления	Да

Технические характеристики



Фронтальная левая - Индукционная - Multizone - 2.10 кВт - Booster 3.00 кВт - 21.0x19.0 см
 Задняя левая - Индукционная - Multizone - 2.10 кВт - Booster 3.00 кВт - 21.0x19.0 см
 Задняя правая - 2.10 кВт - Booster 3.00 кВт - 21.0x19.0 см
 Фронтальная правая - 2.10 кВт - Booster 3.00 кВт - 21.0x19.0 см
 Multizone left - Booster 3.70 кВт - 39.0x21.0 см
 Multizone right - Booster 3.70 кВт - 39.0x21.0 см

Автоматическое определение диаметра посуды	Да	Автоматическое отключение при пролипании	Да
Автоматическое определение наличия посуды	Да, минимум 9 см	Индикация остаточного тепла	Да
Постоянное автоматическое определение посуды с индикацией контроля	Да	Защита от случайного включения	Да

Аксессуары в комплекте

Другие аксессуары В комплект входит фильтрующий комплект и угольный фильтр.

Электрическое подключение

Номинальная мощность	7620 Вт	Тип поставляемого электрического кабеля	Однофазное и двухфазное
Сила тока	33 А	Частота тока	50/60 Гц
Напряжение	220-240 В		
Напряжение 2	380-415 В		

Длина электрического кабеля	120 см
Клеммная коробка	6 полюсов

Управление (вытяжка)

Управление вытяжкой	Сенсорное емкостное	Дисплей	Да
Цвет светодиодной подсветки	Красный		

Программы/ функции (вытяжка)



Функция задержки отключения	Да	Опции программирования времени работы вытяжки	Отсрочка включения
Количество скоростей	8	Другие опции	Комплект для рециркуляции и экстракции включен
Интенсивный режим	2	Автовентиляция	Да
Другие функции	Автовентиляция		

Технические характеристики (вытяжка)

Максимальная производительность	650 м ³ /ч	Жироулавливающие фильтры	Алюминий
Мощность мотора	220 Вт	Угольный фильтр в комплекте	Да, регенерируемый
Количество фильтров	1	Индикатор загрязнения угольного фильтра	Да

Производительность / Энергопотребление (вытяжка)

Гидродинамическая эффективность (FDE)	32,10	Акустическое давление на максимальной скорости (SPEmax)	68 дБ(А)
Класс гидродинамической эффективности	A	Акустическое давление при интенсивном режиме (SPEboost)	73 дБ(А)
Эффективность освещения (LE)	0,0 lux/W	Энергопотребление в режиме Off	0,49 Вт
Класс эффективности освещения	NA	Коэффициент увеличения времени (F)	0,8
Жироулавливающая эффективность (GFE)	85,1 %	Индекс энергоэффективности	44,2
Класс жироулавливающей эффективности	B	Измерение скорости потока воздуха с точки зрения лучшей энергоэффективности	328 м ³ /ч
Производительность на минимальной скорости	230 м ³ /ч		
Производительность на максимальной скорости	500 м ³ /ч		

Производительность в интенсивном режиме 630 м³/ч
Акустическое давление на минимальной скорости (SPEmin) 49 дБ(А)

Измерение давления воздуха с точки зрения лучшей энергоэффективности (Pber) 502 Па

Измеренная потребляемая мощность в наилучшей точке эффективности (Wber) 139 Вт

Максимальный уровень шума 68 дБ(А)

1-я скорость

Максимальная производительность (IEC 61591) 230 м³/ч
Уровень шума (IEC 60704-213) 49 дБ(А)
Давление 280 Па
Номинальная мощность 40 Вт

2-я скорость

Максимальная производительность (IEC 61591) 270 м³/ч
Уровень шума (IEC 60704-213) 51 дБ(А)
Давление 400 Па
Номинальная мощность 70 Вт

3-я скорость

Максимальная производительность (IEC 61591) 340 м³/ч
Уровень шума (IEC 60704-213) 55 дБ(А)
Давление 400 Па
Номинальная мощность 70 Вт

4-я скорость

Максимальная производительность (IEC 61591) 370 м³/ч
Уровень шума (IEC 60704-213) 60 дБ(А)
Давление 450 Па
Номинальная мощность 90 Вт

5-я скорость

Максимальная производительность (IEC 61591) 400 м³/ч
Уровень шума (IEC 60704-213) 62 дБ(А)
Давление 500 Па
Номинальная мощность 100 Вт

6-я скорость

Максимальная производительность (IEC 61591) 435 м³/ч
Уровень шума (IEC 60704-213) 63 дБ(А)
Давление 550 Па
Номинальная мощность 120 Вт

7-я скорость

Максимальная производительность (IEC 61591)	460 м³/ч
Уровень шума (IEC 60704-213)	65 дБ(А)
Давление	600 Pa
Номинальная мощность	150 Вт

8-я скорость

Максимальная производительность (IEC 61591)	500 м³/ч
Уровень шума (IEC 60704-213)	68 дБ(А)
Давление	620 Pa
Номинальная мощность	170 Вт

Интенсивный режим

Максимальная производительность (IEC 61591)	540 м³/ч
Уровень шума (IEC 60704-213)	70 дБ(А)
Давление	625 Pa
Номинальная мощность	180 Вт

Интенсивный режим, 2 скорость

Максимальная производительность (IEC 61591)	630 м³/ч
Уровень шума (IEC 60704-213)	73 дБ(А)
Давление	630 Pa
Номинальная мощность	220 Вт

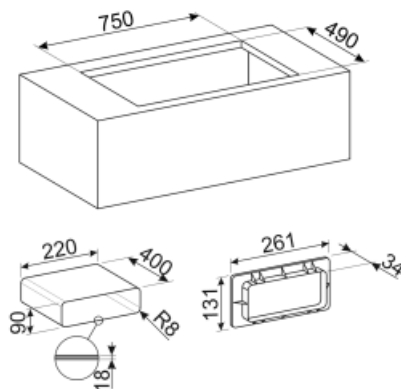
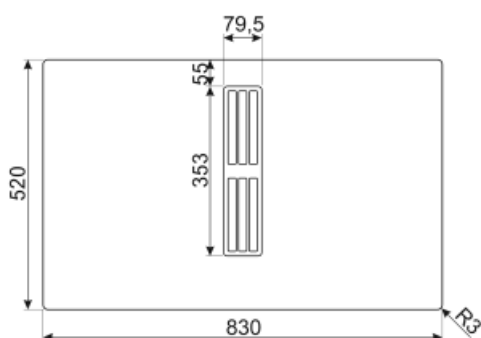
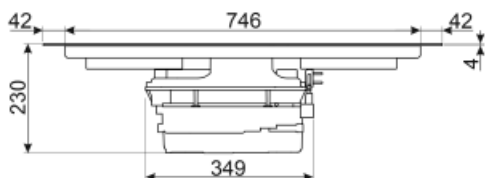

Not included accessories



KITENOB10



GRILLPLATE

Универсальный гриль для индукционных, газовых, керамических и электрических варочных панелей. Антипригарная поверхность идеально подходит для приготовления мяса, сыра и овощей. Размеры: 410 x 240 мм.



CON60H

Плоский разъем воздуховодов для труб 220*60 мм. Это помогает подключить больше трубок KITENOB4



GRIX6H



GRI60H



TPKPLATE

Универсальный гриль для индукционных, газовых, керамических и электрических варочных панелей. Антипригарная поверхность идеально подходит для приготовления рыбы, яиц и овощей. Размеры: 410 x 240 мм.



CON90H

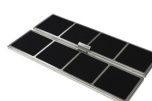

FLTHOB2



RED60H



KITRHOBD6

Монтажный комплект для установки на рециркуляцию: патрубки и отводы монтируются в цоколе высотой не менее 6 см. Подходит для варочных поверхностей с интегрированной вытяжкой HOBD*2.



TPK

















Гриль Terranyaki



KITENOB4

Комплект для отвода воздуха бвок для Hobd: труба 1,5 метра и угол

Symbols glossary (TT)

 <p>Постоянное автоматическое обнаружение посуды</p>	 <p>Интеллектуальная инфракрасная система, которая позволяет вытяжке и варочной панели с этой функцией работать вместе.</p>
 <p>Booster: опция позволяет зоне работать на полную мощность, когда требуется очень интенсивное приготовление.</p>	 <p>Блокировка управления: некоторые модели оснащены устройством для блокировки управления, чтобы не было возможности случайно изменить программу/ цикл приготовления, включить или выключить прибор.</p>
 <p>Слайдер Evolution с призрачным эффектом с подсветкой</p>	 <p>Управление слайдер позволяет регулировать мощность, просто проводя пальцем по сенсорному устройству.</p>
 <p>Функция поддержания тепла: поддерживает приготовленные блюда в горячем состоянии. В этом режиме зона нагрева работает с минимальной мощностью 120 минут, а затем автоматически отключается.</p>	 <p>Multizone: позволяет использовать несколько кастрюль одновременно, больших или малых, обеспечивая свободу размещения и большую гибкость</p>
 <p>: специальная защита от перелива отключает варочную панель при переливании жидкости.</p>	 <p>Минимальный диаметр посуды 9 см</p>
 <p>Все конфорки можно уменьшить до минимального уровня мощности, поэтому варочную панель можно оставить без присмотра на короткое время без переваривания или подгорания продуктов. Затем просто нажмите эту функцию еще раз, и ранее установленные уровни мощности снова активируются.</p>	 <p>Возможность установить максимальную потребляемую мощность варочной панели</p>
 <p>Быстрый выбор, приготовление одним касанием начинается на самом высоком уровне нагрева, а затем автоматически уменьшается со временем. Идеально подходит для блюд, которые требуют быстрого кипячения и дальнейшего приготовления без постоянного контроля (например, говяжий бульон).</p>	 <p>Быстрый старт: выбранная температура достигается быстрее. Нагревательный элемент работает на максимальной мощности, пока не будет достигнута нужная температура.</p>
 <p>Индикация остаточного тепла: после выключения стеклокерамической варочной панели индикатор остаточного тепла показывает, какая из зон нагрева все еще остается горячей. Когда температура опускается ниже 60°C, индикатор гаснет.</p>	 <p>Истекшее время: показывает, как долго конфорка использовалась.</p>
 <p>Таймер: все стеклокерамические варочные панели с сенсорным управлением имеют таймер, который автоматически завершает приготовление через заданное время.</p>	