

HOB682D1

Familia	Encimera de cocción
Instalación	Perfil semifilo o enrasada
Dimensión	80 cm
Alimentación	Eléctrico
Tipología	Inducción con campana integrada
Filtración	Extracción
Control electrónico	Sí
Código EAN	8017709298685



Estética



Estética	Universal
Color	Negro
Acabado	Cristal
Material	Cristal
Tipo de vidrio	Cerámico
Bordes vidrio	Borde recto
Rejillas	Parrillas de fundición
Tipo de regulación mandos	Multi Slider
Regulación mandos Slider	Sí
Posición mandos	Frontal
Color serigrafía	Gris

Programas/Funciones



Número total de zonas de cocción	2
Número de zonas de cocción por inducción	4
Opciones de programación tiempo	Apagado automático
Número de zonas de cocción con booster	4
Número de zonas flexibles	2
Tecla principal on/off	Sí
Niveles de potencia	9
Auto-vent 2.0	Si

Opciones

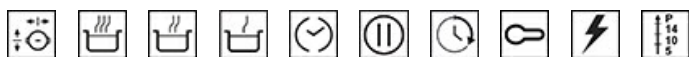

Opción Multizone	Sí	Opción paro	Sí
Tipo de zona flexible	MultiZona	Cuentaminutos	1
Hueco estándar	482-483x765-766 mm	Alarma acústica de fin de cocción	Sí
Función automática mantenimiento ebullición	Sí	Visualización del tiempo restante	Sí
Mantenimiento del calor	Sí	Opción de bloqueo botones/seguridad para niños	Sí
Función automática de cocción a baja temperatura	Sí	Inicio rápido	Sí
Temporizador fin de cocción	4	Selección rápida de niveles	Sí

Características técnicas



Izquierda - Inducción - Multizona - 2.10 kW - Booster 3.70 kW - 23.0x21.0 cm
 Derecha - Inducción - Multizona - 2.10 kW - Booster 3.70 kW - 23.0x21.0 cm
 2.10 kW - Booster 3.70 kW - 23.0x21.0 cm
 2.10 kW - Booster 3.70 kW - 23.0x21.0 cm
 Multizone left - Booster 3.70 kW - 46.0x21.0 cm
 Multizone right - Booster 3.70 kW - 46.0x21.0 cm

Adaptación automática al diámetro de la olla	Sí	Detención automática en caso de desbordamiento	Sí
Sensor de presencia de ollas	Sí	Indicador de calor residual	Sí
Detección automática permanente de ollas con indicación del control relativo.	Sí	Protección contra encendido accidental	Sí

Conexión eléctrica

Datos nominales de conexión eléctrica	7545 W	Tipo de cable eléctrico	Universal
Corriente	33 A	Frecuencia	50/60 Hz
Tensión (V)	220-240 V	Largo del cable de alimentación	120 cm
Tensión 2 (V)	380-415 V	Bornera	6 polos

Controles (Campana)

Tipo de regulación campana	Touch Capacitive	Pantalla	Sí
Color Led	Blanco		

Programas / Funciones (Campana)

N.º de velocidades	8	Otras funciones	AUTOVENT
Velocidad intensiva	2		

Características Técnicas (Campana)

Capacidad máxima de aspiración en modalidad libre (P0)	750 m³/h	Filtros antigrasa	Aluminio
Potencia motor	220 W	Indicador cambio de filtros	Sí
Nº de Filtros	1		

Rendimiento / Etiqueta Energética (Campana)

Clase eficiencia energética (EEC)	A+++	Emisiones sonoras en el aire ponderadas por el valor A en su ajuste mínimo de utilización normal:(SPEmin)	51 dB(A)
Eficiencia Fluidodinámica (FDE)	40.30	Emisiones sonoras en el aire ponderadas por el valor A en su ajuste máximo de utilización normal: (SPEmax)	65 dB(A)
Clase de eficiencia fluido dinámico (FDEC)	A	Emisiones sonoras en el aire ponderadas por el valor A en posición ultrarrápida o reforzada: (SPEboost)	72 dB(A)
Clase de eficiencia de iluminación (LE)	0.0 lux/W	Consumo de electricidad en modo desactivado: (Po)	0.49 W
Eficiencia de iluminación (LEC)	NA	Factor aumento de tiempo (F)	0.5
Eficiencia de filtrado de grasa (GFE)	85.1 %	Índice de eficiencia energética primera cavidad	27.5
Clase de eficiencia de filtrado de grasa (GFEC)	B	Caudal de aire medido en el mejor punto de eficiencia (Qbep)	359 m³/h
Flujo de aire a la velocidad mínima (Qmin)	245 m³/h	Presión de aire medida en el mejor punto de eficiencia (Qbep)	549 Pa
Flujo de aire a la máxima potencia (Qmax)	505 m³/h	Entrada de potencia eléctrica medida en el mejor punto de eficiencia (Wbep)	136 W
Flujo de aire en posición reforzada Qboost)	700 m³/h	Nivel de potencia acústica más alta (Lwa)	65 dB(A)

Conexiones eléctricas (Campana)

Frecuencia cappa	50-60 Hz
------------------	----------

Velocidad 1

Capacidad de aspiración (IEC 61591)	245 m ³ /h
Rumorosidad (IEC 60704-2-13)	51 dB(A)
Presión	290 Pa
Potencia	35 W

Velocidad 2

Capacidad de aspiración (IEC 61591)	285 m ³ /h
Rumorosidad (IEC 60704-2-13)	55 dB(A)
Presión	370 Pa
Potencia	45 W

Velocidad 3

Capacidad de aspiración (IEC 61591)	350 m ³ /h
Rumorosidad (IEC 60704-2-13)	57 dB(A)
Presión	525 Pa
Potencia	60 W

Velocidad 4

Capacidad de aspiración (IEC 61591)	380 m ³ /h
Rumorosidad (IEC 60704-2-13)	59 dB(A)
Presión	530 Pa
Potencia	75 W

Velocidad 5

Capacidad de aspiración (IEC 61591)	410 m ³ /h
Rumorosidad (IEC 60704-2-13)	62 dB(A)
Presión	535 Pa
Potencia	85 W

Velocidad 6

Capacidad de aspiración (IEC 61591)	445 m ³ /h
Rumorosidad (IEC 60704-2-13)	63 dB(A)
Presión	540 Pa
Potencia	105 W

Velocidad 7

Capacidad de aspiración (IEC 61591)	475 m ³ /h
Rumorosidad (IEC 60704-2-13)	64 dB(A)
Presión	545 Pa
Potencia	115 W

Velocidad 8

Capacidad de aspiración (IEC 61591)	505 m ³ /h
Rumorosidad (IEC 60704-2-13)	65 dB(A)
Presión	550 Pa
Potencia	125 W

Velocidad intensiva

Capacidad de aspiración (IEC 61591)	550 m ³ /h
Rumorosidad (IEC 60704-2-13)	66 dB(A)
Presión	555 Pa
Potencia	140 W

Velocidad Intensiva 2

Capacidad de aspiración (IEC 61591)	700 m ³ /h
Rumorosidad (IEC 60704-2-13)	72 dB(A)
Presión	560 Pa
Potencia campana	220 W

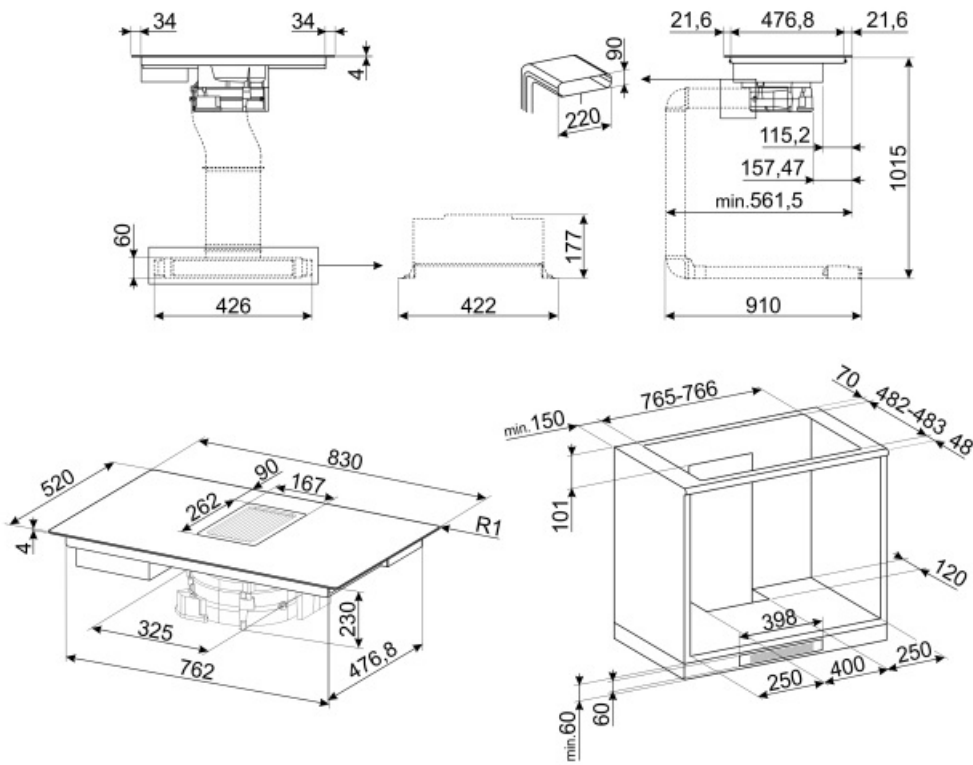

Not included accessories



KITF6HOBD

Kit de recirculación para Hobd: tubos + filtro antiolor regenerable + rejilla en acero inoxidable con fijación magnética (fácil de quitar) que encajan en un zócalo de min. 6 cm

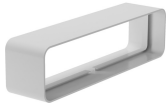

CON60H

Flat duct connector for tubes 220*60 mm. It help to connect more tubes of the kit KITEHOBD4



GRI60H

Rectangular Louvred grille, external size 246*80 mm and internal 226*60*50 mm



KITEHOBD4

Kit de filtrado (salida lateral) opcional para Hobd: tubo 1,5 mt y curva



FLTHOBD

Filtro cerámico antiolor regenerable apto para el kit de recirculación (accesorio KITF6HOBD) de la placa de cocción con campana integrada modelos HOBD682D y HOBD682R



RED60H

Reducer from 90 to 60 mm



TPK



















Parrilla de acero inoxidable para cocinar platos de Teppanyaki



KITEHOBD

Kit extracción opcional para Hobd: tubos para instalación en modo extracción

Symbols glossary (TT)

 <p>Opción Booster: La opción Booster presente en las placas de inducción permite que las ollas funcionen a la máxima potencia, cuando es necesario cocinar alimentos que requieren una cocción muy intensa.</p>	 <p>Rejillas de hierro fundido: estas rejillas son resistentes a altas temperaturas. Sólidos y robustos, han sido diseñados para facilitar el movimiento y el reposicionamiento de las ollas en la superficie.</p>
 <p>Bloqueo de control: la opción de bloqueo de mandos, presente en diferentes tipos de productos, le permite bloquear todas las funciones y programas establecidos, así como los controles, para una seguridad total, especialmente en presencia de niños.</p>	 <p>Control Slider: El dispositivo particular de control Slider, permite ajustar el calor de las cuatro zonas con simples movimientos circulares de los dedos en los controles.</p>
 <p>This function allows you to keep cooked food warm without burner it</p>	 <p>Función de fusión: la función de fusión le permite establecer el nivel de potencia adecuado para derretir alimentos delicados como el chocolate y la mantequilla, sin comprometer el sabor.</p>
 <p>Multizona: con la opción Multizona, la zona de cocción se puede utilizar como una gran superficie de cocción o dividirse en dos áreas distintas. Cada uno se adapta automáticamente al tamaño y la posición del contenedor y solo calienta el área requerida, asegurando la mejor distribución de calor y la máxima efectividad.</p>	 <p>Anti-desbordamiento: el dispositivo especial anti-desbordamiento apaga la placa en presencia de desbordamientos de líquido.</p>
 <p>All cooking zones can be reduced to the minimum power level, so the hob can be left unattended for a short period without food overcooking or burning. Then just press again this function, the previously set power levels can be reactivated.</p>	 <p>Selección rápida: con la opción de selección rápida, la cocción comienza al grado de temperatura máxima y luego disminuye automáticamente después de un cierto período de tiempo.</p>
 <p>Avance rápido: el botón de avance rápido aumenta rápidamente el nivel de potencia de acuerdo con la configuración preestablecida, haciendo que el elemento calefactor funcione al máximo hasta que se alcance la temperatura.</p>	 <p>Indicador de calor residual: después de apagar la zona de cocción, el indicador de calor residual indica si el área aún está caliente, aprovechándola para mantener calientes los alimentos. Cuando la temperatura ha caído por debajo de 60 ° C, la luz se apagará.</p>
 <p>Cocción a fuego lento: la función Cocción a fuego lento identifica el nivel de potencia del calor adecuado para hacer recetas que requieren una cocción lenta, evitando pegar los alimentos a la cacerola, haciendo que se quemen o hiervan demasiado.</p>	 <p>Tiempo transcurrido: la función le permite verificar el tiempo transcurrido desde el inicio de una sesión de cocción.</p>
 <p>Temporizador: Con el temporizador es posible programar el apagado de las zonas de cocción después de un tiempo de funcionamiento establecido, que varía de 1 a 99 minutos. Cuando finaliza el período preestablecido, la placa se apaga y se activa una señal acústica.</p>	 <p>Permanent auto pot detection</p>
 <p>Connection between hob and hood</p>	 <p>Premium individual Slider control for each zone</p>