

HOB682D1

Tuoteryhmä	Keittotaso
Kalusteeseen sijoitettava	Ultra-matala profiili
Mitat	80 cm
Virtalähde	Sähkö
Tyyppi	Induktio, sisäänrakennettu liesituuletin
Tiivistys	Poisto
Elektroninen säätö	Kyllä
EAN-koodi	8017709298685
Energiatohokkuusluokka	A+++



Estetiikka



Estetiikka	Universale
Väri	Musta
Pinnan viimeistely	Lasi
Materiaali	Lasi
Glass type	Keraaminen
Lasireuna	Suora reuna
Keittoastioiden tuet	Valurauta
Säätimien tyyppi	Multi Slider
Liukukiskot	Kyllä
Säätönappien sijainti	Etuosa
Väri	Harmaa

Ohjelmat/toiminnot



Induktiokeittoalueita yhteensä	4
Ajastusvaihtoehdot	Automaattinen virrankatkaisu
Tehostettuja keittoalueita yhteensä	4
Monivöhykkeiden määrä	2
Pääkatkaisin	Kyllä
Tehotasot	9
Auto-vent 2.0	Kyllä
Keittoalueita yhteensä	2

Vaihtoehdot



Monivyöhykemahdollisuus	Kyllä	Taukomahdollisuus	Kyllä
Flexione type	MultiZone	Minuuttiajastin	1
Työtason profiili	482-483x765-766 mm	Äänimerkki kypsennyksen päättyessä	Kyllä
Haudutustila	Kyllä	Jäljellä olevan ajan ilmaisin	Kyllä
Automaattinen lämpimänäpito	Kyllä	Säätimet/lapsilukko	Kyllä
Sulatus / matalan lämpötilan valmistusohjelma	Kyllä	Pika-aloitus	Kyllä
Keittoajastin	4	Pika-asetustasot	Kyllä

Tekniset ominaisuudet



Vasemmalla - Induktio - monivyöhyke - 2.10 kW - Booster 3.70 kW - 23.0x21.0 cm
 Oikealla - Induktio - monialue - 2.10 kW - Booster 3.70 kW - 23.0x21.0 cm
 2.10 kW - Booster 3.70 kW - 23.0x21.0 cm
 2.10 kW - Booster 3.70 kW - 23.0x21.0 cm
 Multizone left - Booster 3.70 kW - 46.0x21.0 cm
 Multizone right - Booster 3.70 kW - 46.0x21.0 cm

Mukautuu automaattisesti keittoastian läpimittaan	Kyllä	Automaattinen ylikiehumisvirrankatkaisu	Kyllä
Keittoastian tunnistus	Kyllä	Jälkilämmön ilmaisin	Kyllä
Pysyvä automaattinen kattilantunnistus ja vastaavan säätimen osoitus	Kyllä	Vahingossa käynnistymisen esto	Kyllä

Sähköliitännä

Sähköliitännäteho (W)	7620 W	Toimitetun sähköjohdon tyyppi	Kyllä, yksi- ja kaksivaihe
Virta (A)	33 A	Taajuus (Hz)	50/60 Hz
Jännite (V)	220-240 V	Sähköjohdon pituus (cm)	120 cm
Jännite 2 (V)	380-415 V	Liitinrasia	6 napaa

Controls (hood)

Liesituulettimen säädinasetus	Touch Capacitive	Näyttö	Kyllä
LED väri	Valkoinen		

Programs / Functions (hood)

Delay function	Yes	Suurin nopeus	2
Nopeusvaihtoehtojen määrä	8	Muu toiminto	AUTOVENT

Tekniset ominaisuudet (liesituuletin)

Vapaan lähdön enimmäiskapasiteetti	750 m ³ /h	Rasvasuodattimet	Alumiini
Moottorin teho	220 W	Suodattimen vaihtamistarpeen ilmaisin	Kyllä
Suodattimien lkm	1		

Suorituskyky / energiamerkintä (liesituuletin)

FDE	40,30	Melutaso korkeimmalla tehokkuudella	65 dBA
Virran dynaamisen tehokkuuden luokka (FDEC)	A	Airbourne-akustinen A-painotettu ääniteho päästökierrosnopeudella (SPEboost)	72 dBA
Valon tehokkuus (LF)	0,0 lux/W	Energiankulutus Off tilassa	0,49 W
Valon tehokkuus (LEC)	NA	aikaa lisäävä tekijä (F)	0,5
Rasvasuodattimen tehokkuus	85,1 %	Ensimmäisen uunin energiatehokkuusluokka	27,5
Rasvasuodattimen tehokkuusluokka (GFEC)	B	Mitattu ilmavirta tehokkaimmassa tilassa	359 m ³ /h
Ilmavirta alimmalla nopeudella	245 m ³ /h	Korkeimman tehokkuuden ilmanpaine	549 Pa
Ilmavirta max nopeudella	505 m ³ /h	Mitattu sähkövirta tehokkaimmalla ohjelmalla	136 W
Ilmavirran nopeutin	700 m ³ /h	Melutaso korkeimmalla tehokkuudella	65 dBA
Melutaso minimi nopeudella (SPEmin)	51 dBA		

Sähköliitännät (liesituuletin)

Liesituulettimen taajuus 50-60 Hz

Nopeus 1

Imuteho (IEC 61591)	245 m ³ /h
Äänitaso (IEC 60704-2-13)	51 dBA
Paine	290 Pa
Teho	35 W

Nopeus 2

Imuteho (IEC 61591)	285 m ³ /h
Äänitaso (IEC 60704-2-13)	55 dBA
Paine	370 Pa
Teho	45 W

Nopeus 3

Imuteho (IEC 61591)	350 m ³ /h
Äänitaso (IEC 60704-2-13)	57 dBA
Paine	525 Pa
Teho	60 W

Nopeus 4

Imuteho (IEC 61591)	380 m ³ /h
Äänitaso (IEC 60704-2-13)	59 dBA
Paine	530 Pa
Teho	75 W

Speed 5

Imuteho (IEC 61591)	410 m ³ /h
Äänitaso (IEC 60704-2-13)	62 dBA
Paine	535 Pa
Teho	85 W

Speed 6

Imuteho (IEC 61591)	445 m ³ /h
Äänitaso (IEC 60704-2-13)	63 dBA
Paine	540 Pa
Teho	105 W

Speed 7

Imuteho (IEC 61591)	475 m ³ /h
Äänitaso (IEC 60704-2-13)	64 dBA
Paine	545 Pa
Teho	115 W

Speed 8

Imuteho (IEC 61591)	505 m ³ /h
Äänitaso (IEC 60704-2-13)	65 dBA
Paine	550 Pa
Teho	125 W

Suurin nopeus

Imuteho (IEC 61591)	550 m ³ /h
Äänitaso (IEC 60704-2-13)	66 dBA
Paine	555 Pa
Teho	140 W

Intensive Speed 2

Imuteho (IEC 61591)	700 m ³ /h
Äänitaso (IEC 60704-2-13)	72 dBA
Paine	560 Pa
Teho	220 W

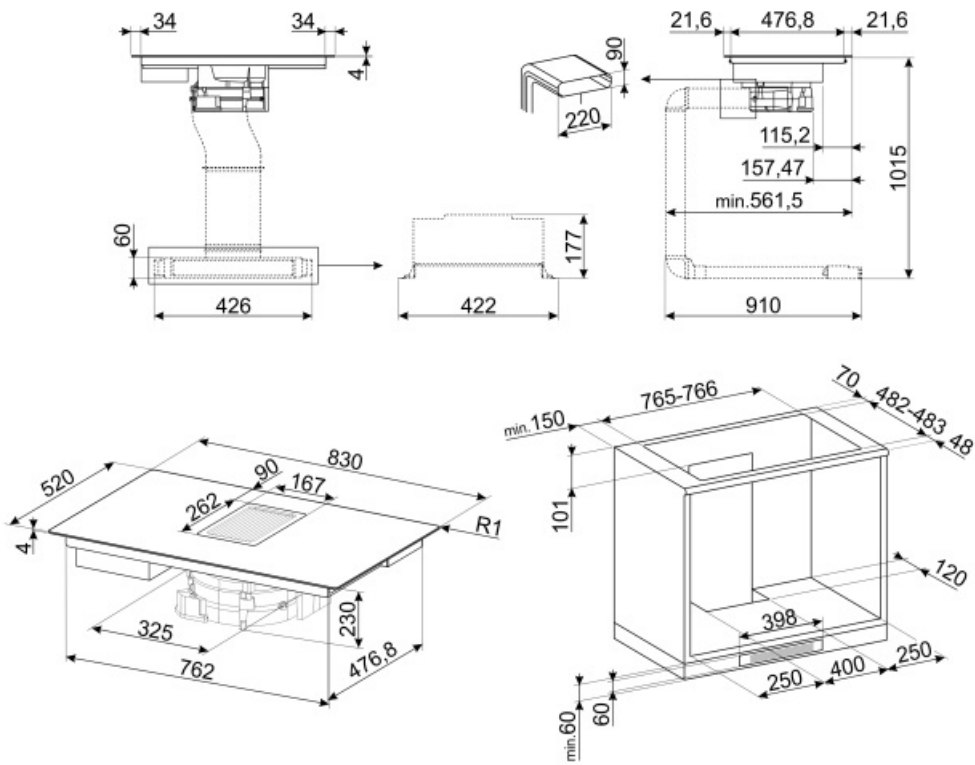

Not included accessories

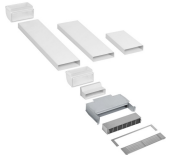

KITF6HOBBD

Ilmankiertosarja Hobdille: putket + regeneroitava hajusuodatin + ruostumattomasta teräksestä valmistettu ritilä, jossa magneettikiinnitys (helppo poistaa), joka sopii väh. 6 cm:n jalkalistalle



FLTHOBBD

Keraaminen hajusuodatin, regeneroitavissa, varaosana soveltuu kiertoasarjalle (lisävaruste KITF6HOBBD) tasolle jossa integroituna liesituuletinmallit HOBD682D ja HOBD682R

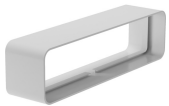

CON60H

Litteä kanavaliitin 220*60 mm:n putkille. Auttaa useampien KITEHOBBD4-sarjan lisäputkien liittämässä



RED60H

Reducer from 90 to 60 mm suitable for rectangular tube of 220 mm. Size: 220*90*92 mm



GRI60H

Rectangular Louvred grille, external size 246*80 mm and internal 226*60*50 mm



TPK

Stainless steel grill plate to cook Teppanyaki dishes



KITEHOBBD4











Suodatussarja (sivuaukko), valinnainen liedelle: putki 1,5 m ja kaarre



KITEHOBBD

Valinnainen poistosarja Hobdille: putket poistoasennusta varten

Symbols glossary (TT)

	Pysyvä ja automaattinen keittoastian tunnistus		Yhteys tason ja liesituulettimen välillä
	Teho-booster: valinta, jonka ansiosta alue voi työskennellä täydellä teholla, kun tarvitaan hyvin intensiivistä kypsennystä.		Raskaan käytön valurautaiset keittorität: maksimaalista vakautta ja lujuutta varten.
	Lapsilukko: jotkin mallit on varustettu laitteella, joka lukitsee ohjelman/jakson, jottei sitä voitaisi muuttaa vahingossa.		Liukuohjauspaneelin avulla voit säätää tehoa yksinkertaisesti koskettamalla kosketuslaitetta sormella.
	Tämän toiminnon avulla voit pitää kypsennetyn ruoan lämpimänä ilman, että se palaa		Sulatustoiminto: soveltuu herkkien ruokien, kuten suklaan tai voin hitaaseen sulattamiseen.
	Multizone: mahdollistaa sekä suurten että pienten keittoastioiden samanaikaisen käytön taaten asetuksen vapauden ja lisää joustavuutta		Ylivuotosuoja: Eriytynyt ylivuotosuoja sammuttaa hellan, jos nesteitä vuotaa yli.
	Kaikki keittoalueet voidaan vähentää minimitehotasolle, joten taso voidaan jättää valvomatta lyhyeksi aikaa ilman, että ruoka vuotaa yli tai palaa. Sitten riittää, että painaa toimintoa uudelleen: aiemmin asetetut tehotasot voidaan aktivoida uudelleen.		Pikavalinta: kypsennys alkaa korkeimmalta tasolta yhdellä kosketuksella ja vähenee sitten automaattisesti ajan kuluessa. Ihanteellinen ruoille, jotka edellyttävät nopeaa kiehautusta ja sitten jatkuvaa kypsennystä ilman jatkuvaa tarkistusta (esim. naudan lihaliemi).
	Pikakäynnistystoiminto: valittu lämpötila saavutetaan nopeammin. Lämmitysvastus toimii maksimaalisella teholla, kunnes oikea lämpötila saavutetaan.		Jäännöslämmön ilmaisin: Kun lasikeraaminen taso on sammutettu, jäännöslämmön ilmaisin näyttää, mitkä lämmitystasoista ovat yhä kuumia. Kun lämpötila laskee alle 60 °C:seen, merkkivalo sammuu.
	Hautumistoiminto: ihanteellinen pitkään kypsennettäville resepteille, estää ruoan ylivuodon tai paistinpannuun tarttumisen.		Kulunut aika: näyttää, miten pitkään kypsennysaluetta on käytetty.
	Ajastin: Kaikissa keraamisissa tasoissa on ajastin, joka keskeyttää kypsennyksen esiasetetun ajan jälkeen.		Ensiluokkainen yksittäinen liukusäädin kullekin alueelle