

HOB682D1

Produktgrupp	Häll
Inbyggnad	Rak kant eller planmontering
Storlek	80 cm
Strömtillförsel	Elektrisk
Typ	Induktionshäll med integrerad köksfläkt
Filtrering	Utdrivning
Elektronisk kontroll	Ja
EAN-kod	8017709298685
Energiklass (EEC)	A+++

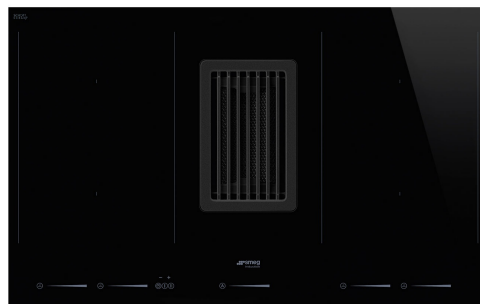

Estetisk linje



Estetik	Universiell
Färg	Svart
Finish	Glas
Material	Glas
Typ av glas	Keramisk
Typ av glaskant	Rak kant
Pannställ	Gjutjärn
Typ av kontroller	Multi-glidreglage
Slidekontroll	Ja
Vredens placering	Front
Färg på markeringar	Grå

Program/funktioner



Totalt antal zoner	2
Antal kokzoner induktionshäll	4
Timer	Automatisk avstängning
Antal kokzoner tillagning med booster	4
Antal multizoner	2
På/av knapp	Ja
Effektnivåer	9
Auto-Vent 2.0	Ja

Alternativ



Multizon	Ja	Paus	Ja
Typ av flexibel zon	MultiZone	Timer	1
Standard inbyggnadsmått	482-483x765-766 mm	Koktidslarm	Ja
Sjudningsfunktion	Ja	Restvärmeindikator	Ja
Varmhållningsfunktion	Ja	Barnlås	Ja
Smältning/lågtemperaturlagning	Ja	Quick start	Ja
Timer	4	Snabbval av nivåer	Ja

Teknisk specifikation



Vänster - Induktion Multizon - 2.10 kW - Booster 3.70 kW - 23.0x21.0 cm

Höger - Induktion Multizon - 2.10 kW - Booster 3.70 kW - 23.0x21.0 cm

2.10 kW - Booster 3.70 kW - 23.0x21.0 cm

2.10 kW - Booster 3.70 kW - 23.0x21.0 cm

Multizone left - Booster 3.70 kW - 46.0x21.0 cm

Multizone right - Booster 3.70 kW - 46.0x21.0 cm

Automatisk anpassning till kokkärls diameter	Ja	Automatisk avstängning vid överkokning	Ja
Kokkärlsavkänning	Ja	Indikator för restvärme	Ja
Automatisk kokkärlsavkänning med indikering	Ja	Skydd mot oavsiktlig start	Ja

Elektrisk anslutning

Anslutningseffekt	7620 W	Typ av elkabel som medföljer	Ja, 1- och 2-fas
Ström	33 A	Frekvens	50/60 Hz
Spänning (V)	220-240 V	Längd matningskabel	120 cm
Spänning 2 (V)	380-415 V	Kopplingsplint	6 polig

Kontroller (Fläkt)

Inställning av fläktkontroll	Kapacitiv pekyta	Display	Ja
Färg på LED	Vit		

Program/Funktioner (Fläkt)

Delay function	Yes	Intensiv hastighet	2
Antal hastigheter	8	Andra funktioner	AUTOVENT

Tekniska egenskaper (Fläkt)

Maximal kapacitet i fritt läge (P0)	750 m ³ /h
Motoreffekt	220 W
Antal filter	1

Fettfilter	Aluminium
Indikator för filterbyte	Ja

Prestanda / Energidekal (fläkt)

Flödesdynamisk effektivitet (FDE)	40,30
Flödesdynamisk effektivitetsklass (FDEC)	A
Ljuseffektivitet (LE)	0,0 lux/W
Ljuseffektivitetsklass (LEC)	NA
Fettfiltreringseffektivitet (GFE)	85,1 %
Fettfiltreringseffektivitetsklass (GFEC)	B
Luftflöde, min.hastighet (Qmin)	245 m ³ /h
Luftflöde vid maxhastighet (Qmax)	505 m ³ /h
Luftflöde vid intensivgäge (Qboost)	700 m ³ /h
Luftburet akustiskt buller för A-viktade ljudeffektutsläpp vid min.hastighet (SPEmin)	51 dB(A)

Luftburet akustiskt buller för A-viktade ljudeffektutsläpp vid maxhastighet (SPEmax)	65 dB(A)
Luftburet akustiskt buller för A-viktade ljudeffektutsläpp vid intensivläge (SPEboost)	72 dB(A)
Effektförbrukning i fränläge (Po)	0,49 W
Tidsökningsfaktor (F)	0,5
Energieffektivitetsindex	27,5
Mest effektiva luftflöde (Qbep)	359 m ³ /h
Uppmätt lufttryck vid bästa effektivitetsposition (Pbep)	549 Pa
Uppmätt elförbrukning vid bästa effektivitetspunkt (Wbep)	136 W
Ljudtryck vid högsta läge (Lwa)	65 dB(A)

Elanslutningar (fläkt)

Fläktens frekvens	50-60 Hz
-------------------	----------

Hastighet 1

Kapacitet (IEC 61591)	245 m ³ /h
Ljudnivå (IEC 60704-2-13)	51 dB(A)
Tryck	290 Pa
Effekt	35 W

Hastighet 2

Kapacitet (IEC 61591)	285 m ³ /h
Ljudnivå (IEC 60704-2-13)	55 dB(A)
Tryck	370 Pa
Effekt	45 W

Hastighet 3

Kapacitet (IEC 61591)	350 m ³ /h
Ljudnivå (IEC 60704-2-13)	57 dB(A)
Tryck	525 Pa
Effekt	60 W

Hastighet 4

Kapacitet (IEC 61591)	380 m ³ /h
Ljudnivå (IEC 60704-2-13)	59 dB(A)
Tryck	530 Pa
Effekt	75 W

Hastighet 5

Kapacitet (IEC 61591)	410 m ³ /h
Ljudnivå (IEC 60704-2-13)	62 dB(A)
Tryck	535 Pa
Effekt	85 W

Hastighet 6

Kapacitet (IEC 61591)	445 m ³ /h
Ljudnivå (IEC 60704-2-13)	63 dB(A)
Tryck	540 Pa
Effekt	105 W

Hastighet 7

Kapacitet (IEC 61591)	475 m ³ /h
Ljudnivå (IEC 60704-2-13)	64 dB(A)
Tryck	545 Pa
Effekt	115 W

Hastighet 8

Kapacitet (IEC 61591)	505 m ³ /h
Ljudnivå (IEC 60704-2-13)	65 dB(A)
Tryck	550 Pa
Effekt	125 W

Intensivläge

Kapacitet (IEC 61591)	550 m ³ /h
Ljudnivå (IEC 60704-2-13)	66 dB(A)
Tryck	555 Pa
Effekt	140 W

Intensivhastighet 2

Kapacitet (IEC 61591)	700 m ³ /h
Ljudnivå (IEC 60704-2-13)	72 dB(A)
Tryck	560 Pa
Effekt	220 W

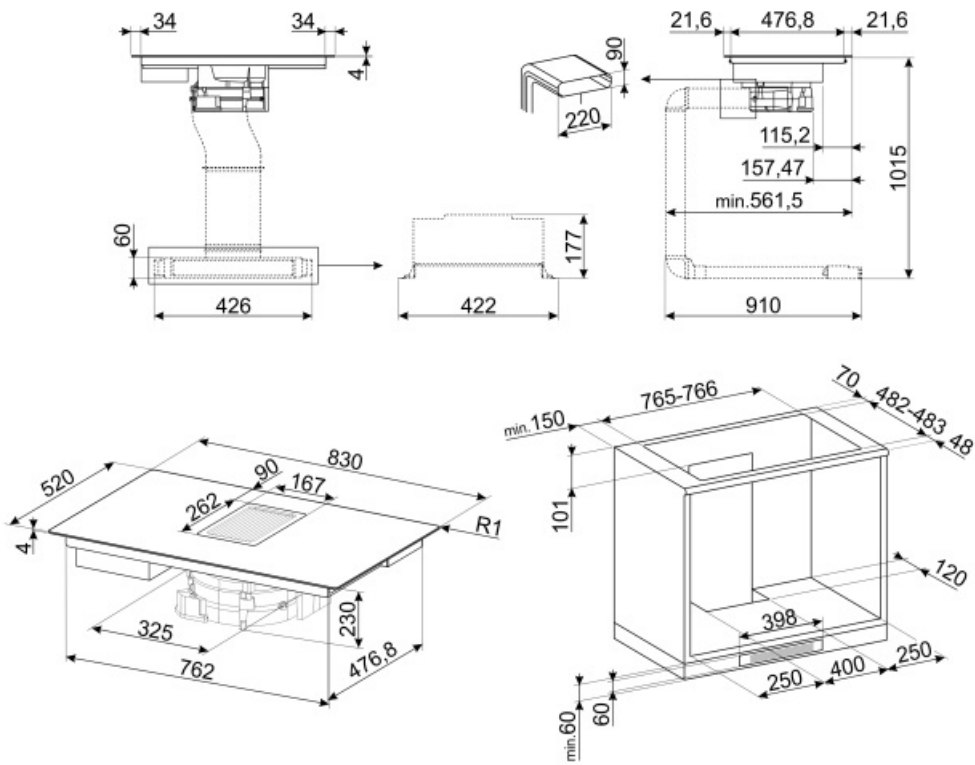

Tillbehör ingår ej

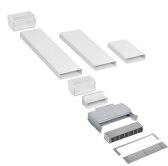

KITF6HOBD

Återcirkulationsatts för Hobd: rör + återaktiverbart luftfilter + galler i rostfritt stål med magnetfästen (lätt att ta bort) som passar i en sockel på min. 6 cm



CON60H

Platt kanalanslutning för rör på 220 x 60 mm. Hjälper för att ansluta fler rör i kitet KITEHOBD4



GRI60H

Rectangular Louvred grille, external size 246*80 mm and internal 226*60*50 mm



KITEHOBD4

Filtersats (sidmontering) Passar HOBD: rör 1,5 meter och böj



FLTHOBD

Keramiskt anti-luftfilter återaktiveringsbart som passar till KITF6HOBD till för integrerade fläkthållar HOBD682D och HOBD682R



RED60H

Reducer from 90 to 60 mm



TPK



















Platta i rostfritt stål för Teppanyakitillagning



KITEHOBD

Utblåskit för HOBD för installation i evakueringsläge

Symbols glossary (TT)

	Power booster: alternativet gör att zonen kan arbeta med full effekt när mycket intensiv värme är nödvändig.		Kraftiga gjutjärnsgaller: för maximal stabilitet och styrka.
	Barnlås: vissa modeller är utrustade med en anordning för att låsa programmet / cykeln så att det inte kan ändras av misstag.		Med slidekontroll kan du justera effekten helt enkelt genom att föra fingret över panelen.
	Varmhållningsfunktion: Varmhållningsfunktionen håller den tillagade maten uppvärmd. I detta läge arbetar värmezonen med lägsta effekt i 120 minuter och stängs sedan av automatiskt.		lämplig för långsam smältning av känsliga livsmedel som choklad eller smör.
	Multizone: med den här funktionen går det använda flera grytor, stora eller små, samtidigt, vilket ger större flexibilitet och möjlighet att välja var grytorna ska placeras.		Överkokningsskydd: Överkokningsskyddet stänger av hällen om vätska hamnar på zonerna.
	Pausar hällens funktioner		Snabbval: Med en knapptryckning börjar matlagningen på högsta nivå och minskar sedan automatiskt efter en tid. Perfekt för rätter som kräver snabbkokning och sedan fortsätter att laga utan konstant övervakning (t.ex. köttbuljong).
	Snabbstartsfunktion: den valda temperaturen uppnås snabbare. Värmeelementet arbetar med maximal effekt tills rätt temperatur har uppnåtts.		Efter hällen stängs av visar restvärmeindikatorn vilken av värmezoner som fortfarande är varm. När temperaturen sjunker under 60 ° C slocknar indikatorn.
	Sjudningsfunktion: Perfekt för långkokning, förhindrar att maten kokar över eller fastnar i pannan.		Tidtagning: Visar hur länge kokzonen har varit påslagen
	Timer: Alla keramiska hällar har en timer som automatiskt avslutar tillagningen efter en förinställd tid.		Permanent kökkärleksavkänning
	Anslutning mellan spis och fläkt		Individuellt premium-glidreglage för varje zon