

# HTY615DS

|  |                                   |
|--|-----------------------------------|
| <b>Семейство продуктов</b>   | Посудомоечная машина              |
| <b>Тип</b>   | Купольная посудомоечная машина    |
| <b>Размеры корзин</b>  | 600x500 и 500x500 мм              |
| <b>Панель управления</b>   | Электронный                       |
| <b>Стандартный сливной насос с частичным обновлением воды в промывочном баке</b> | Да                                |
| <b>Помпа ополаскивания</b>   | HTR system                        |
| <b>Помпа мойки</b>   | Standard                          |
| <b>Электрическое подключение</b>   | 400 V 3N~ / 16 A / 9,7 kW / 50 Hz |
| <b>Размеры (ШxГxВ)</b>   | 716x760x1520 мм                   |



## Дистрибуция

|                               |   |
|-------------------------------|---|
| <b>Отрасли промышленности</b> | Рестораны / Кейтеринг;<br>Пекарни / Кондитерские;<br>Пищевая промышленность;<br>Кейтеринг; Мясные лавки;<br>Мясное производство |
|-------------------------------|---|

## Эстетика

|                                    |         |              |         |
|------------------------------------|---------|--------------|---------|
| <b>Цвет светодиодной подсветки</b> | Зеленый | <b>Серия</b> | ОПТИМУМ |
|------------------------------------|---------|--------------|---------|

## Технические характеристики

|  |              |   |                      |
|--|--------------|---|----------------------|
| <b>Возможность мойки гостроемкостей</b>                                    | Да           | <b>Давление на входе</b>                      | 1-6 Бар/ 100-600 кПа |
| <b>Расход воды за цикл</b>   | 3,2 l        | <b>Загрузка моющего средства</b>              | 1,5 л/ч              |
| <b>Температура воды на входе с электрическим подключением по умолчанию</b> | 8°C          | <b>Загрузка ополаскивающего средства</b>      | 0,4 л/ч              |
| <b>Макс.</b>   | 60°C         | <b>Высота рабочего проема</b>                 | 420 мм               |
| <b>Максимальная жесткость воды</b>   | 54°f - 30°dH | <b>Максимальная высота с открытым куполом</b> | 2102 мм              |

## Программы

|  |   |
|--|---|
| <b>Программы</b>                             | 6 автоматических программ; 1 полностью программируемая программа; Программы самоочистки; Программа ополаскивания холодной водой |
| <b>Опции</b>                                 | Дополнительное полоскание; Цикл очистки   |
| <b>Максимальное количество кассет в час</b>  | 90  |
| <b>Максимальное количество тарелок в час</b> | 1122  |

## Электрическое подключение

|                                    |         |  |                                |
|------------------------------------|---------|--|--------------------------------|
| <b>Мощность ТЭНа моечного бака</b> | 2200 Вт | <b>Заводская установка</b>               | 9730 Вт                        |
| <b>Мощность ТЭНа бойлера</b>       | 9000 Вт | <b>Вариант электрического соединения</b> | 230 V~ / 31 A / 7,0 kW / 50 Hz |
| <b>Мощность моечной помпы</b>      | 730 Вт  | <b>Тип электрической вилки</b>           | Нет                            |

## Интерфейс

|  |          |  |    |
|--|----------|--|----|
| <b>Дисплей</b>                             | 8 знаков | <b>Индикатор отсутствия моющего средства</b> | Да |
| <b>Кнопка Вкл/Выкл</b>                     | Да       | <b>Индикация выполнения программы</b>        | Да |
| <b>Индикатор отсутствия соли</b>           | Да       | <b>Индикация окончания цикла</b>             | Да |
| <b>Индикатор отсутствия ополаскивателя</b> | Да       | <b>Ручная диагностика</b>                    | Да |

## Конструкция

|                               |   |  |                                  |
|-------------------------------|---|--|----------------------------------|
| <b>Бак</b>                    | Цельнотянутый   | <b>Система подъема купола</b>          | Ручная                           |
| <b>Конструкция</b>            | Двойные стенки  | <b>Фильтр</b>                          | 5-ступенчатая система фильтрации |
| <b>Материал моечного бака</b> | Нержавеющая сталь AISI304                             | <b>Объем моечного бака</b>             | 22 л                             |
| <b>Задняя панель</b>          | Нержавеющая сталь                                     | <b>Объем бойлера</b>                   | 8 л                              |
| <b>Верхняя система мойки</b>  | Раздельные моющие и ополаскивающие рукава, нерж сталь | <b>Класс защиты</b>                    | IPX4                             |
| <b>Нижняя система мойки</b>   | Раздельные моющие и ополаскивающие рукава, нерж сталь | <b>Регулируемые по высоте ножки</b>    | Да                               |
| <b>Фильтр моечного бака</b>   | Нержавеющая сталь                                     | <b>Максимальная высота точки слива</b> | 1000 мм                          |

## Аксессуары в комплекте

|                                      |         |                       |            |
|--------------------------------------|---------|-----------------------|------------|
| <b>Кассета для тарелок</b>           | PB60D01 | <b>Заливной шланг</b> | Да - 3,0 м |
| <b>Корзина для столовых приборов</b> | PHOOS03 | <b>Сливной шланг</b>  | Да - 2,0 м |
| <b>Кассета с плоским дном</b>        | PB60G01 |                       |            |

## Оборудование

|  |  |  |                            |
|--|--|--|----------------------------|
| <b>Перистальтический дозатор моющего средства</b>      | Электронное управление                           | <b>Возможность автоматического ежедневного включения</b> | Да, по умолчанию выключено |
| <b>Перистальтический дозатор ополаскивателя</b>        | Электронное управление                           | <b>Счетчик циклов</b>                                    | Да                         |
| <b>Датчик уровня моющего и ополаскивающего средств</b> | Да, комплект датчиков арт. KITSONLIV опционально | <b>Система "Break tank"</b>                              | Да                         |
| <b>Встроенный водоумягчитель</b>                       | Да   | <b>Диаметр заливного шланга</b>                          | DN15 - 1/2"                |
| <b>Система Thermostop для ополаскивания бойлера</b>    | Yes - default                                    | <b>Диаметр сливного шланга</b>                           | DN20-G 3/4"                |
| <b>Система Thermostop для промывочного бака</b>        | Да   | <b>Длина шланга моющего средства (красный)</b>           | 2,2 м                      |
| <b>Система плавного пуска мочной помпы</b>             | Да   | <b>Длина шланга ополаскивающего средства (синий)</b>     | 2,2 м                      |
| <b>Режим ожидания</b>                                  | Да   |  |                            |

## Логистическая информация

|  |                 |                        |            |
|--|-----------------|------------------------|------------|
| <b>Международный артикул (EAN-код)</b> | 8017709285685   | <b>Вес нетто</b>       | 131,000 кг |
| <b>Размеры упаковки (ШхГхВ)</b>        | 770x900x1700 mm | <b>Вес брутто (кг)</b> | 143,000 kg |

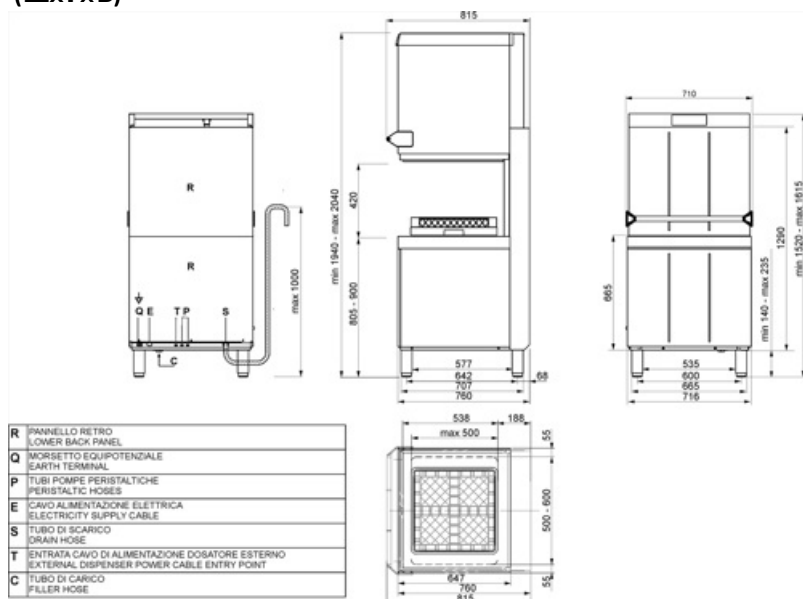

## Совместимые Аксессуары

KITSONLIV



PB50G01



PB60D01



PB60T02



PHOOS02



WB50D01



WB50G02



WB60D01



WB60G01



WH00S01



PB50D01

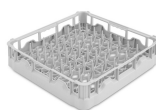

PB50G02

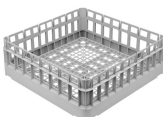

PB60G01



PHOOS01



PHOOS03



WB50G01



WB50G04



WB60D02



WB60T03

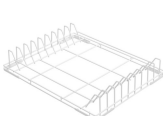

---

## Benefit (ТТ)

---

### **5-ступенчатая система фильтрации**

Глубокая очистка и безупречная мойка благодаря запатентованной системе фильтрации

Инновационная система фильтрации Smeg состоит из 5 этапов для полного устранения всех примесей: 1-й этап улавливает более крупные остатки пищи; на 2-м и 3-м этапах более мелкие частицы улавливаются на этом этапе фильтрации; 4-й этап оснащен сеткой предварительной фильтрации, которая предотвращает попадание мусора в бак и помутнение воды. Наконец, последний этап предназначен для дополнительной защиты моющих и сливных насосов от любого мусора, который может случайно попасть в бак во время очистки фильтра. Фильтр с датчиком присутствия оповещает, если система фильтрации находится не на своем месте, обеспечивая безопасную мойку каждый раз.

### **Система высокотемпературного ополаскивания**

Постоянная температура и давление для равномерного и эффективного мытья посуды

Благодаря системе высокотемпературного ополаскивания и наличию атмосферного бойлера в сочетании с Thermostop холодная входящая вода не попадает в бойлер во время ополаскивания, обеспечивая постоянную температуру 85°C. Система высокотемпературного ополаскивания поддерживает воду горячей для глубокой дезинфекции и быстрой сушки, обеспечивая постоянное давление для равномерной и эффективной очистки.

### **Литой бак**

Превосходная производительность мойки и повышенное удобство очистки благодаря цельнотянутому моечному баку и направляющим корзины.

Посудомоечные машины Smeg оснащены цельнотянутым моечным баком и направляющими. Отсутствие острых краев обеспечивает оптимальный поток мытья, гарантируя гигиену и безупречную эффективность очистки. Кроме того, эта инновационная конструкция упрощает очистку машины, снижая необходимость в техническом обслуживании.

### **Интегрированный смягчитель**

Эффективная очистка воды для сохранения блеска бокалов

Интегрированный непрерывно регенерирующий смягчитель обеспечивает эффективную очистку воды, повышая производительность мойки и сохраняя срок службы машины. Процесс регенерации смолы происходит во время цикла мойки без перерывов, обеспечивая постоянный контроль жесткости воды. Эта система предотвращает образование накипи, максимизирует эффективность моющего средства и гарантирует безупречный результат на стеклянной посуде и тарелках.

### **Интегральная двойная оболочка**

Гарантированная тепло- и звукоизоляция

Двойная стенка разработана для оптимизации энергоэффективности за счет снижения потерь тепла и ускорения нагрева воды, что приводит к снижению потребления энергии и сокращению времени запуска цикла. Кроме того, она обеспечивает эффективную звукоизоляцию, помогая снизить уровень шума и обеспечивая более тихую и комфортную рабочую среду для персонала.

### **Сливная помпа**

Частичная замена воды во время цикла мытья для чистой и гигиеничной посуды

Стандартная сливная помпа, оснащенная системой частичного обмена воды, обеспечивает автоматическое удаление самой грязной воды при каждом цикле мойки. Этот механизм обеспечивает непрерывное обновление используемой воды, гарантируя, что каждая фаза процесса мойки выполняется чистой водой. Результатом является оптимальная производительность мытья посуды с выдающейся эффективностью и безупречным уровнем гигиены.

### **Система плавного старта**

Эффективное управление моечным насосом для защиты стеклянной посуды

Функция Плавный старт запускает цикл мойки плавно и постепенно увеличивая давление воды. Эта система была разработана для обеспечения оптимальной защиты самых хрупких предметов, таких как хрустальные бокалы, значительно снижая риск сколов или повреждений. В то же время она обеспечивает превосходную эффективность очистки, сочетая эффективность и безопасность в каждом цикле мойки.

### **Подъемник корпуса**

Непревзойденный комфорт благодаря запатентованной подъемной системе

Новая эргономичная ручка в сочетании с запатентованной подъемной системой минимизирует усилие, необходимое для открытия и закрытия корпуса, ограничивая его всего 2,5 кг. Эта система обеспечивает исключительно плавную и легкую работу, помогая защитить здоровье и благополучие оператора даже при длительном использовании.