

K43X

| | |
|--------------------------|---------------------------|
| Produktfamilie | Dunstabzugshaube |
| Unterkategorie | Dunstabzugshaube |
| Art der Dunstabzugshaube | Montage über Backofen |
| Design | Vertikal, kopffrei |
| Design | Trapez |
| Umluft/Abluftbetrieb | Umluftbetrieb |
| Elektronische Steuerung | Ja |
| Kompatibel mit | Konvektionsöfen 435x320mm |
| Material | Edelstahl |
| Art des Edelstahls | Poliert |
| Produktbreite | 60 cm |



Ästhetik

| | | | |
|----------------------------|-----------|------------|---------|
| Farbe | Edelstahl | Markenlogo | Geprägt |
| Verzierung der Komponenten | Edelstahl | | |

Bedienelemente

| | | | |
|-------------------|------------------------------------|---------------------------|------|
| Art der Bedienung | Touch-Control, weiß hinterleuchtet | Farbe der LED-Beleuchtung | Weiß |
|-------------------|------------------------------------|---------------------------|------|

Technische Eigenschaften

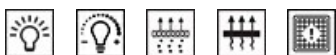

| | | | |
|--|------------------------------------|----------------------------------|--------|
| Anzahl der Beleuchtungen | 1 | Aktivkohlefilter im Lieferumfang | Ja |
| Art der Beleuchtung | LED | Anzahl der Fettfilter | 1 |
| Beleuchtungsleistung | 1,1 W | Filterwechselanzeige | Ja |
| Dimmbare Beleuchtung | Ja | Durchmesser für Motoranschluss | 150 mm |
| Luftstrom bei maximaler Geschwindigkeit im freiem Modus (P0) | 670 m ³ /h | Luftrückschlagklappe | Ja |
| Art der Fettfilter | Labyrinth-Fettfilter aus Edelstahl | Skala der Licht-Temperatur | 4000 K |
| Motorleistung | 230 W | | |

Elektrischer Anschluss

Elektr. 232 W
 Gesamtanschlußwert
 Spannung 220-240 V

Frequenz 50-60 Hz
 Länge Netzkabel 1500 mm

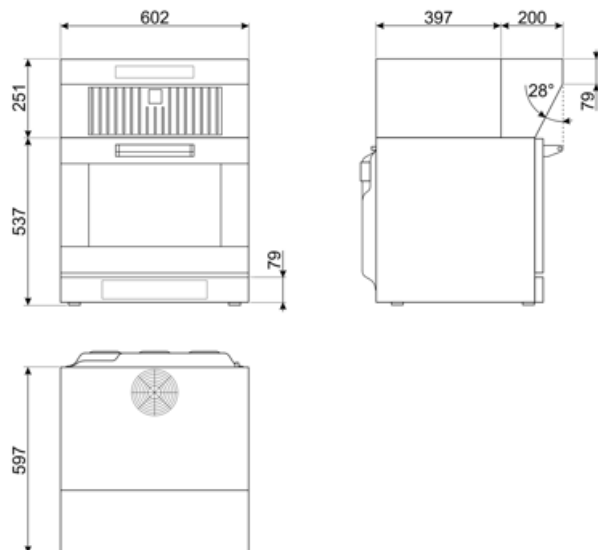

Logistik-Informationen

EAN-Code 8017709305956
 Verpacktes Produkt 602x597x251 mm
 Dimensionen

Nettogewicht 11,700 kg
 Bruttogewicht 14,130 kg

Kompatibel Zubehör



FLT6

Aktivkohlefilter, runde Bauform, 2 St.,
kompatible Modelle s.
Produktbeschreibung



KITCMNKVX









Kaminschachtaufsatz für Abluft,
Edelstahl, für Wandhaube der Serie KV*



KITALLFC

Universal Longlife-Aktivkohlefilter, Ø
150 mm, passives Filtersystem,
Edelstahlgehäuse nach AISI 304,
begrenzt regenerierbar,
spülmaschinengeeignet (Spülen bei
max. 50° C), Trocknen bei max. 180° C
für 25 min. im Backofen, Abm. HxBxT:
300x160x160 mm, komp

Symbolverzeichnis

| | | | |
|--|--|---|--|
|  | 24h-Reinigungsfunktion: mit dieser wird die angesaugte Luft über einen Zeitraum von 24h pro Stunde für ca. 10 min. bei minimaler Geschwindigkeit und geringem Betriebsgeräusch umgewälzt |  | Fettfilter: damit werden Fette und Öle beim Garen aus dem aufsteigenden Wasserdampf herausgefiltert |
|  | Automatische Abschaltfunktion nach einer voreingestellten Zeit |  | Aktivkohlefilter: für die Absaugung im Umluftbetrieb zur Neutralisierung von Kochgerüchen |
|  | Filterwechselanzeige: zeigt den Status der Sättigung des Filters an |  | Beleuchtung: für eine Ausleuchtung des Kochbereiches beim Garen oder zur Ambientebeleuchtung |
|  | Intensiv: Leistungsstufe für eine besonders hohe Luftförderleistung |  | Dimmfunktion: mit dieser lässt sich die Ausleuchtung individuell dimmen, insbesondere für eine dezente Ambientebeleuchtung |