

K43X

Kategori	Köksfläkt
Kategori	Köksfläkt
Typ av fläkt	Monterad på ugn
Design	Vinklad
Design	Skorsten
Filtrering	Återcirkulation
Elektronisk kontroll	Ja
Passar	Konvektionsugnar 435 x 320 mm
Material	Rostfritt stål
Typ av stål	Polerad
Bredd på fläkt	60 cm



Estetisk linje

Färg	Rostfritt stål	Logga	Stansad
Material på detaljer	Rostfritt stål		

Kommandon

Kontroller	Bakgrundsbelyst touchkontroll, Vit	Färg på LED	Vit
------------	------------------------------------	-------------	-----

Teknisk specifikation

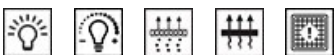

Antal ljuskällor	1	Inkluderade kolfilter	Ja
Typ av lampa	LED	Antal filter	1
Effekt lampa	1,1 W	Indikator för filterbyte	Ja
Dimmer	Ja	Luftutlopp	150 mm
Maximal kapacitet i fritt läge (P0)	670 m ³ /h	Backventil	Ja
Fettfilter	Baffel	Ljustemperatur (K)	4000 K
Motoreffekt	230 W		

Elektrisk anslutning

Anslutningseffekt	232 W	Frekvens (Hz)	50-60 Hz
Volt	220-240 V	Sladdens längd	1500 mm

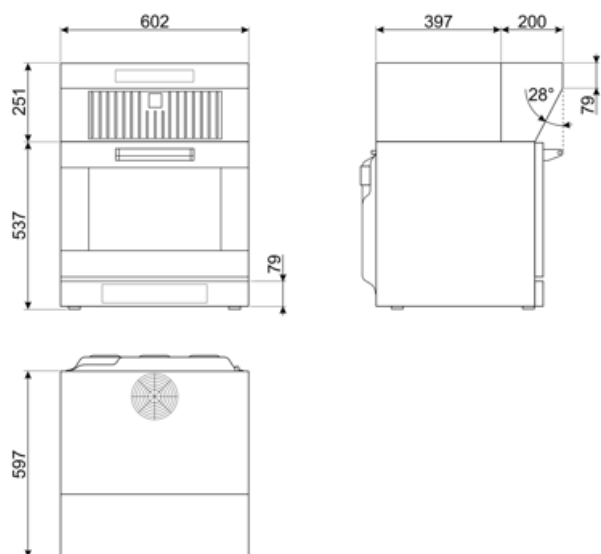

Logistisk information

EAN-kod	8017709305956	Nettovikt	11,700 kg
Mått emballage (BxDxH)	602x597x251 mm	Bruttovägning	14,130 kg

Kompatibela Tillbehör



FLT6

Kolfilter runt (2-pack)



KITCMNKVX









Skorstensförlängning i rostfritt stål för spiskåpaserien KV*



KITALLFC

Universellt kolfilter Rostfritt stål
AISI304 Filtret kan diskas i
diskmaskinen i 50 °C (med vatten och
lämpligt diskmedel) och torkas i ugnen
på 180 °C, i 25 minuter

Symbols glossary

	24h: När denna funktion är vald, byts luften c:a 10 minuter varje timme under en 24-timmarsperiod, med lägsta hastighet och en låg ljudnivå		Filter: Modellen har filter som hjälper till att avlägsna fett från ångan som kommer från pannorna under tillagningen.
	Automatisk avstängning: Inställning för att köra efter tillagningen efter en förinställd tid och sedan stängas av automatiskt.		Kolfilter: Att extrahera genom kolfilter minskar kraftigt matlagingslukt.
	Varningslampa: Indikerar när filter behöver bytas.		Lampor: Alla köksfläktar har belysning som lyser upp matlagingsytan och bidrar till stämningen i köket.
	Intensiv-/turboinställning: när extra snabb utsugning krävs.		Belysning med reglerbar ljusstyrka