

K4610X

Семейство продуктов	Вытяжной зонт
Подсемейство продуктов	Пароконденсация
Тип вытяжки	Устанавливается на печь
Дизайн	Скошенный
Дизайн	Дымоход
Отвод воздуха/пара	Режим рециркуляции воздуха
Электронное управление	Да
Можно использовать для	ALFA420 и ALFA410 серии; Пароконвектомат 5 GN1/1
Материал	Нержавеющая сталь
Тип нержавеющей стали	Полированная
EAN-код	8017709314446
Ширина (мм)	80 см





Эстетика

Цвет	Нержавеющая сталь	Логотип	Штампованный
Фурнитура	Нержавеющая сталь		





Управление

Управление	Сенсорное управление с подсветкой белого цвета	Цвет светодиодной подсветки	Белый
-------------------	--	------------------------------------	-------

Программы/ функции

Количество скоростей	3
Интенсивный режим	
Режим 24 часа	
Программирование времени	

Технические характеристики

						
Количество ламп подсветки	1	Количество фильтров	2			
Тип подсветки	LED	Жироулавливающие фильтры	Лабиринтные			
Мощность ламп подсветки	1,1 Вт	Угольный фильтр в комплекте	Да			

Регулирование интенсивности освещения	Да	Индикатор загрязнения угольного фильтра	Да
Шкала цветовой температуры света (°K)	4000 °K	Диаметр воздуховода	150 мм
Максимальная производительность	900 м³/ч	Обратный клапан	Да
Мощность мотора	330 Вт		

Электрическое подключение

Напряжение	220-240 В	Длина электрического кабеля	1500 мм
Частота тока	50-60 Гц		

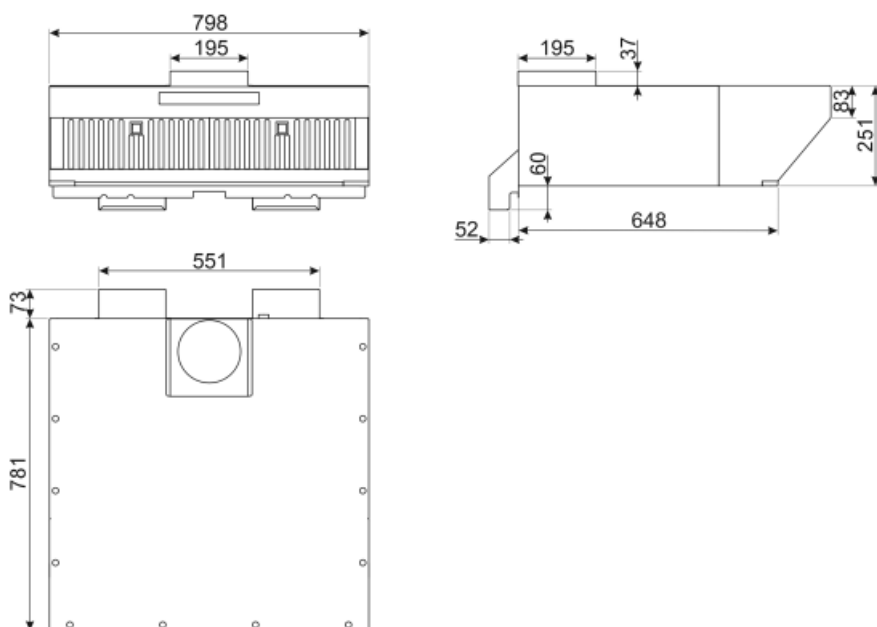

Not included accessories



FLT6

Круглый угольный фильтр (комплект 2 штуки)



KITALLFC







Универсальный угольный фильтр
Нержавеющая сталь AISI304 Фильтр
можно мыть в посудомоечной машине
при температуре 50°C (вода и
подходящее моющее средство) и сушить
в духовке при 180°C в течение 25 минут



KITCMNKVX

Комплект декоративных коробов из
нержавеющей стали для вытяжек
KV***

Symbols glossary (ТТ)

- | | | | |
|--|---|---|--|
|  | 24 часа: при выборе этой функции вытяжка для очистки воздуха в помещении включается на 10 минут каждый час в течение 24 часов на минимальной скорости и с минимальным уровнем шума и расходом электроэнергии. |  | Модель имеет фильтры, которые помогают удалять жир из пара, выходящего из посуды во время приготовления. |
|  | Автоматическое отключение: специальная настройка, которая позволяет установить длительность приготовления, по окончании которого прибор автоматически отключается. |  | Углеродные фильтры: удаление воздуха через углеродные фильтры или непосредственно наружу значительно снижает резкие запахи от готовки. |
|  | Предупреждающая подсветка: предупреждает о необходимости замены фильтров. |  | Подсветка: все кухонные вытяжки оснащены подсветкой для освещения зоны приготовления. |
|  | Интенсивный /турбо режим: когда требуется сверхбыстрая экстракция. |  | Диммер подсветки |