

# K4610X

Kategori	Köksfläkt
Kategori	Köksfläkt
Typ av fläkt	Monterad på ugn
Design	Vinklad
Design	Skorsten
Filtrering	Återcirkulation
Elektronisk kontroll	Ja
Passar	Kombiugn 5 GN1/1; Konvektionsugnar 600 x 400 mm – GN1/1
Material	Rostfritt stål
Typ av stål	Polerad
Bredd på fläkt	80 cm



## Estetisk linje

Färg	Rostfritt stål	Logga	Stansad
Material på detaljer	Rostfritt stål		

## Kommandon

Kontroller	Bakgrundsbelyst touchkontroll, Vit	Färg på LED	Vit
------------	------------------------------------	-------------	-----

## Teknisk specifikation



Antal ljuskällor	1	Inkluderade kolfilter	Ja
Typ av lampa	LED	Antal filter	2
Effekt lampa	1,1 W	Indikator för filterbyte	Ja
Dimmer	Ja	Luftutlopp	150 mm
Maximal kapacitet i fritt läge (P0)	900 m <sup>3</sup> /h	Backventil	Ja
Fettfilter	Baffel	Ljustemperatur (K)	4000 K
Motoreffekt	330 W		

## Elektrisk anslutning

Volt	220-240 V	Sladdens längd	1500 mm
Frekvens (Hz)	50-60 Hz		

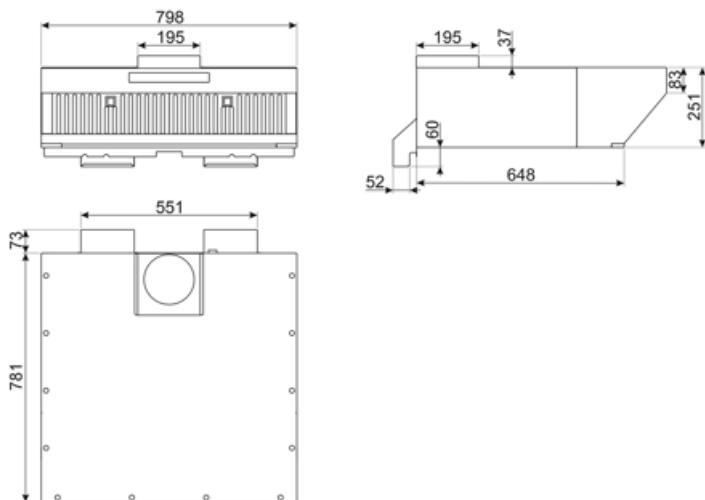

## Logistisk information

<b>EAN-kod</b>	8017709314446	<b>Nettovikt</b>	19,810 kg
<b>Mått emballage (BxDxH)</b>	798x854x251 mm	<b>Bruttovägning</b>	24,230 kg

---

## Kompatibela Tillbehör

---



### FLT6

Kolfilter runt (2-pack)



### KITCMNKVX









Skorstensförlängning i rostfritt stål för spiskåpaserien KV\*



### KITALLFC

Universellt kolfilter Rostfritt stål  
AISI304 Filtret kan diskas i  
diskmaskinen i 50 °C (med vatten och  
lämpligt diskmedel) och torkas i ugnen  
på 180 °C, i 25 minuter

## Symbols glossary

	24h: När denna funktion är vald, byts luften c:a 10 minuter varje timme under en 24-timmarsperiod, med lägsta hastighet och en låg ljudnivå		Filter: Modellen har filter som hjälper till att avlägsna fett från ångan som kommer från pannorna under tillagningen.
	Automatisk avstängning: Inställning för att köra efter tillagningen efter en förinställd tid och sedan stängas av automatiskt.		Kolfilter: Att extrahera genom kolfilter minskar kraftigt matlagingslukt.
	Varningslampa: Indikerar när filter behöver bytas.		Lampor: Alla köksfläktar har belysning som lyser upp matlagingsytan och bidrar till stämningen i köket.
	Intensiv-/turboinställning: när extra snabb utsugning krävs.		Belysning med reglerbar ljusstyrka