

KAT900HXE

Termékcsalád	Hood
Páraelszívó típusa	Dekoratív fali páraelszívó
Dizájn	T flat
Elszívás	Elszívás
Anyag	Rozsdamentes acél
Acél típusa	Szálcsiszolt
EAN kód	8017709201548



Esztétika

Esztétika	Univerzális	Felületkezelés	Szatén
Szín	Rozsdamentes acél	Logo	Silk screen

Ellenőrző elemek

Vezérlőbeállítás	Gombok
------------------	--------

Programok / Funkciók

Sebességek száma	3
Intenzív sebesség	

MŰSZAKI JELLEMZŐK

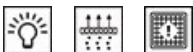

Lámpák száma	2	Zsírszűrők	Alumínium
Világítás típusa	LED	Szűrőcsere visszajelző	Igen
Fényerősség	2 W	Szellőzőnyílás	150 mm
Világos színhőmérsékleti skála (°K)	3500 °K	Minimális távolság a GÁZFŰZŐLAPTÓL	650 mm
Szabad kimenet maximális kapacitása	750 m³/h	Minimális távolság az ELEKTROMOS FŰZŐLAPTÓL	500 mm
Motorteljesítmény	260 W	Visszacsapó szelep	Igen
Szűrők száma	3		

	Elszívási teljesítmény IEC 61591 [m ³ /h]	Zajszint IEC 60704- 2-13 [dB(A)]
1. sebességfokozat	240	46
2. sebességfokozat	336	55
3. sebességfokozat	448	62
Intenzív sebesség	603	69

Teljesítmény / Energiacímke

B

Éves energiafogyasztás (AEchood)	56 kWh/a	Levegőben terjedő, A-súlyozású akusztikus zajkibocsátás minimális fordulatszámon (SPEmin)	46 dB(A)
Energiahatékonysági osztály (EGK)	B	Levegőben terjedő, A-súlyozású akusztikus zajkibocsátás maximális sebességnél (SPEmax)	62 dB(A)
Folyadékdinamikai hatékonyság (FDE)	28	Levegőben terjedő, A-súlyozású akusztikus zajkibocsátás extra fordulatszámon (SPEboost)	69 dB(A)
Folyadékdinamikai hatékonysági osztály (FDEC)	B	Energiafogyasztás készüléti üzemmódban (Ps)	0,49 W
Világításhatékonyság (LE)	29 lux/W	Időnövekedési tényező (F)	1,00
Világításhatékonysági osztály (LEC)	A	Mért légáramlási sebesség a legjobb hatékonysági ponton (Qbep)	336 m ³ /h
Zsírszűrő hatékonyság (GFE)	66 %	Mért légnyomás a legjobb hatékonysági ponton (Pbep)	434 Pa
Zsírszűrő hatékonysági osztály (GFEC)	D	Mért felvett elektromos teljesítmény a legjobb hatásfok ponton (Wbep)	145 W
Légáramlás a legkisebb sebessén (Qmin)	240 m ³ /h	A világítási rendszer névleges energiafogyasztása (WL)	5 W
Légáramlás a legnagyobb sebességen (Qmax)	448 m ³ /h	Lámpa átlagos megvilágítása a főzőfelületen (Emiddle)	145 lux
Légáramlás extra sebességen (Qboost)	603 m ³ /h	Hangteljesítményszint a legmagasabb beállításnál (Lwa)	62 dB(A)

Elektromos csatlakozás

Elektromos csatlakozás névleges értéke 265 W
Feszültség 220-240 V

Frekvencia (Hz) 50 Hz
Tápkábel hossza 1500 mm

Opcionális tartozékok

Aktívszén-szűrő

KITFC900 - KITFC999

Kürtő hosszabbító

KITCMNKAT

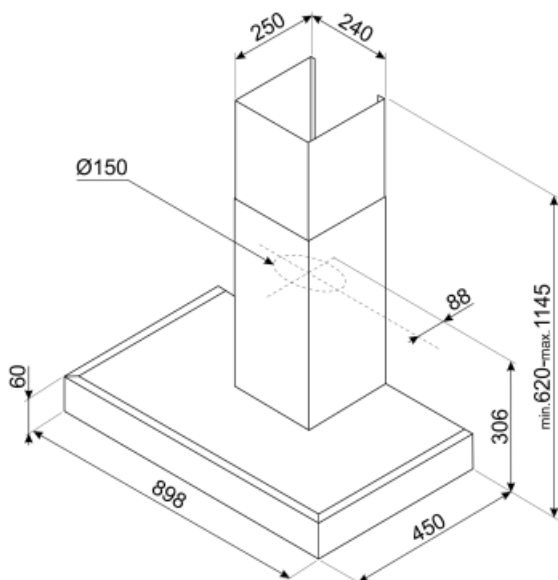

Not included accessories



KITFC900

Aktívszén-szűrő Készlet: 1 db Nagy teljesítményű, mosható



KITFC999





Aktívszén-szűrő Készlet: 1 db



KITCMNKAT

Kürtő hosszabbító, mérete 241 * 231 * 810 T-alakú páraelszívó KAT & KATE rozsdamentes acél

Symbols glossary (TT)

-  Szűrők: A modell szűrőkkel rendelkezik, amelyek segítenek eltávolítani a főzés során a serpenyőkből kiáramló gőzt.
-  B: Termék energiabesorolása, A++ és D / G között a termékcsaládtól függően.
-  Figyelmeztető lámpa: jelez, ha szűrőt cserélni kell.
-  Jelzőfények: Minden páraelszívó világítással rendelkezik a főzőterület megvilágításához vagy a konyha hangulatosabbá tételéhez.
-  Intenzív/turbó beállítás: ha extra gyors elszívás szükséges.