

# KBCT900XE

Termékcsalád	Páraelszívó
Páraelszívó típusa	Dekoratív fali páraelszívó
Design	T-Shape
Elszívás	Elszívás
Elektronikus vezérlés	Igen
Anyag	Rozsdamentes acél
Acél típusa	Szálcsiszolt
EAN kód	8017709287856
Páraelszívó szélessége	90 cm
Design család	Universale
Szín	Rozsdamentes acél
Felületkezelés	Szatén
Logo	Silk screen



## Kezelő elemek

Vezérlés	Elektronikus gombok
----------	---------------------

## Program/Funkciók

Fokozatok száma	3
Intenzív sebesség	
24 órás szellőztetés funkció	
Időbeállítási lehetőségek	

## MŰSZAKI JELLEMZŐK



Világítás száma	2	Zsírszűrők	Alumínium
Világítás típusa	LED	Szűrőcsere figyelmeztetés	Igen
Világítás teljesítménye	1.3 W	Kivezető nyílás	150 mm
Világítás színhőmérsékleti skála (K)	3000 K	Minimális távolság a GÁZFŐZŐLAPTÓL	650 mm
Szabad kivezetés maximális légszállítása	730 m <sup>3</sup> /h	Minimális távolság az ELEKTROMOS FŐZŐLAPTÓL	500 mm
Motorteljesítmény	230 W	Visszacsapó szelep	Igen
Szűrők száma	3		

	Légszállítás IEC 61591 [m <sup>3</sup> /h]	Zajszint IEC 60704-2-13 [dBA]
1. sebességfokozat	265	47
2. sebességfokozat	360	55
3. sebességfokozat	480	62
Intenzív sebesség	713	72

## Mellékelt tartozékok



Csőszűkítő	Igen	Aktívszén-szűrők mellékelve	Igen
------------	------	-----------------------------	------

## Teljesítmény / Energiacímke



Éves energiafogyasztás (AEChood)	54 kWh/a	Levegőben terjedő, A-súlyozású akusztikus zajkibocsátás minimális sebességnél (SPEmin)	46 dBA
Energihatékonysági osztály (EEC)	A	Levegőben terjedő, A-súlyozású akusztikus zajkibocsátás maximális sebességnél (SPEmax)	62 dBA
Hidrodinamikai hatékonyság (FDEhood)	31.2	Levegőben terjedő, A-súlyozású akusztikus zajkibocsátás intenzív (boost) sebességnél (SPEboost)	71 dBA
Hidrodinamikai hatékonysági osztály (FDEC)	A	Időtartam-növelő tényező (F)	0.9
Megvilágítási hatékonyság (LE)	60.0 lux/W	Energihatékonysági mutató	52.0
Megvilágítási hatékonysági osztály (LEC)	A	Mért légáramsebesség a legjobb hatásfokú pontban (Qbep)	395 m <sup>3</sup> /h
Zsírkiürítési hatékonyság (GFE)	76.5 %	Mért légnyomás a legjobb hatásfokú pontban (Pbep)	451 Pa
Zsírkiürítési hatékonysági osztály (GFEC)	C	Mért villamosenergia-felvétel a legjobb hatásfokú pontban (Wbep)	159 W
Légszállítás minimum fokozaton (Qmin)	265 m <sup>3</sup> /h	Világítórendszer nominális teljesítménye (WL)	3 W
Légszállítás maximum fokozaton (Qmax)	480 m <sup>3</sup> /h		
Légszállítás intenzív (booster) fokozaton (Qboost)	713 m <sup>3</sup> /h		

Világítórendszer átlagos megvilágítása a főzőfelületen (Emiddle)	156 lux
Zajtelszám szint a legmagasabb fokozaton (Lwa)	62 dBA

## Elektromos csatlakozás

Elektromos csatlakozás névleges értéke	230 W	Tápkábel hossza	1000 mm
Feszültség	220-240 V	Csatlakozódugó	Nem
Frekvencia (Hz)	50-60 Hz		

## Opcionális tartozékok

Aktívszén-szűrő	No	Kürtő hosszabbító	No
Távírányító	No	Kivezető nyílás	No

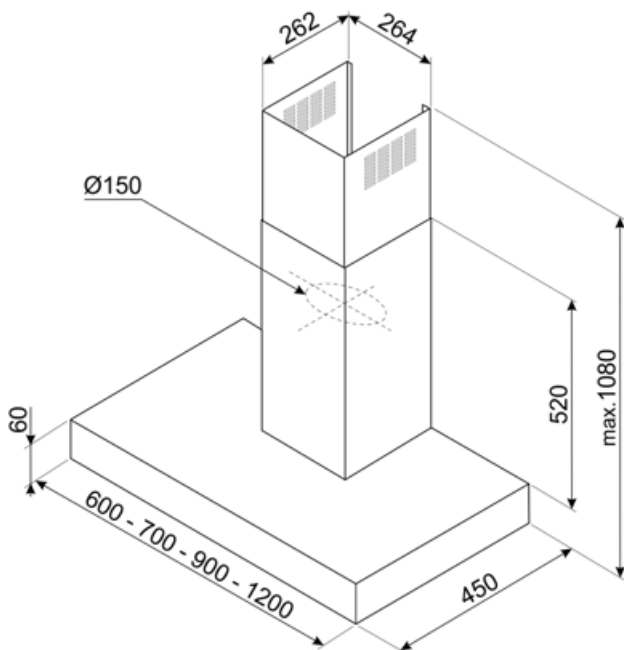

## Compatible Accessories



### KITCEKBT

Kürtő hosszabbító, mérete 261,5 \* 260 \* 830 mm, T-alakú páraelszívóhoz KBT \* és KBCT \*, max. magasság 1380 mm, rozsdamentes acél



### KITFCKBT









1 pcs di filtro a carboni attivi per i modelli di cappe KBT\* / KBCT\*



### KITFCKBTR

1 db regenerálható \* aktívszén-szűrő minden KBT/KBCT modellhez. \* Mosogatógépben 12 alkalommal mosható és sütőben szárítható max. 90°-on 60 percig. Méret 237,5 (Ma)x245x10 mm

## Symbols glossary

- |  |   |   |   |
|--|---|---|---|
|  | 24 órás funkció: aktiválásakor a készülék 24 órán keresztül óránként körülbelül 10 percig frissíti a levegőt, minimális sebességgel, rendkívül csendesen. |  | Szűrők: a készülék speciális szűrőkkel rendelkezik, amelyek hatékonyan távolítják el a zsíros szennyeződések a főzés során keletkező gőzből.      |
|  | Automatikus kikapcsolás: Speciális beállítás, amely a főzés befejezése után egy előre beállított ideig fut, majd automatikusan kikapcsol.                 |  | Aktívszén-szűrők: Az aktívszén-szűrőkön keresztüli vagy közvetlenül a kültérbe történő páraelszívás jelentősen csökkenti a szagokat főzés közben. |
|  | A: Energiahatékonysági osztály  |  | Figyelmeztető jelzőfény: jelez, ha szűrőt kell cserélni.  |
|  | Világítás: Minden páraelszívó világítással rendelkezik a főzőterület megvilágításához vagy a konyha hangulatosabbá tételéhez.                             |  | Intenzív/boost fokozat: amikor extra gyors elszívásra van szükség.  |