

# KBT1200XE



Rodzina produktów	Okap kuchenny
Rodzaj okapu	Przyścienny okap kuchenny
Design	T-kształtny
Pochłanianie	Pochłanianie
Elektroniczne sterowanie	Tak
Materiał	Stal nierdzewna
Typ stali nierdzewnej	Szczotkowana
Kod EAN	8017709286637
Szerokość	120 cm
Linia wzornicza	Universal
Kolor	Stal nierdzewna
Wykończenie	Satynowany
Logo	Serigrafia



## Sterowanie

Rodzaj sterowania	Przyciski elektroniczne
-------------------	-------------------------

## Programy / Funkcje

Liczba prędkości pracy silnika	3
Tryb intensywny	
Tryb komfort – 24-godzinne oczyszczanie powietrza	
Programator czasu pracy	

## Specyfikacja techniczna



Liczba źródeł oświetlenia	2	Filtr przeciwtłuszczowy	Aluminium
Rodzaj oświetlenia	LED	Wskaźnik zabrudzenia filtra węglowego	Tak
Moc oświetlenia	1,3 W	Średnica komina	150 mm
Skala koloru oświetlenia (K)	3000 K	Minimalna odległość od płyty gazowej	650 mm
Maksymalna objętość	610 m <sup>3</sup> /h	Minimalna odległość od płyty elektrycznej	650 mm
Moc silnika	230 W	Zawór zwrotny	Tak
Liczba filtrów	4		

	Wydajność pochłaniania (IEC 61591) [m <sup>3</sup> /h]	Poziom hałasu (IEC 60704-2-13) [dBA]
Prędkość 1	251	48
Prędkość 2	345	56
Prędkość 3	454	62
Prędkość intensywna	690	72

## Akcesoria w standardzie

Redukcja rury Tak

## Wydajność / Etykieta energetyczna



Roczne zużycie energii (AEChood)	55 kWh/a	Poziom hałasu przy min wydajności	47 dBA
Klasa efektywności energetycznej	A	Poziom hałasu przy max wydajności	61 dBA
Wydajność przepływu dynamicznego (FDE)	30,2	Poziom hałasu przy ustawieniu trybu intensywnego	71 dBA
Klasa wydajności przepływu dynamicznego (FDEC)	A	Współczynnik upływu czasu (f)	0,9
Wydajność oświetlenia (LEhood)	58,8 lux/W	Wskaźnik efektywności energetycznej EEI	52,1
Klasa efektywności oświetlenia	A	Natężenie przepływu powietrza mierzone w optymalnym punkcie pracy (Pbep)	387 m <sup>3</sup> /h
Wydajność filtra przeciwłuszczowego (GFEhood)	79,6 %	Ciśnienie powietrza mierzone w optymalnym punkcie pracy (Pbep)	452 Pa
Klasa efektywności pochłaniania zanieczyszczeń	C	Zużycie energii elektrycznej w stanie maksymalnej wydajności	161 W
Minimalne natężenie przepływu powietrza (Qmin)	251 m <sup>3</sup> /h	Moc nominalna systemu oświetlenia (WI)	3 W
Maksymalne natężenie przepływu powietrza (Qmax)	454 m <sup>3</sup> /h	Średnie natężenie oświetlenia zapewnianego przez system oświetlenia na powierzchni (Emiddle)	153 lux
Natężenie przepływu powietrza w trybie boost (Qboost)	690 m <sup>3</sup> /h	Poziom hałasu na najwyższej prędkości	72 dBA

## Podłączenie elektryczne

Moc przyłączeniowa 230 W

---

Napięcie	220-240 V	Długość przewodu zasilającego (cm)	1500 mm
Częstotliwość (Hz)	50-60 Hz	Wtyczka	Nie

## Wyposażenie opcjonalne

---

Filtr węglowy	No	Przedłużenie komina	No
Pilot zdalnego sterowania	No	Wejście (silnik)	No

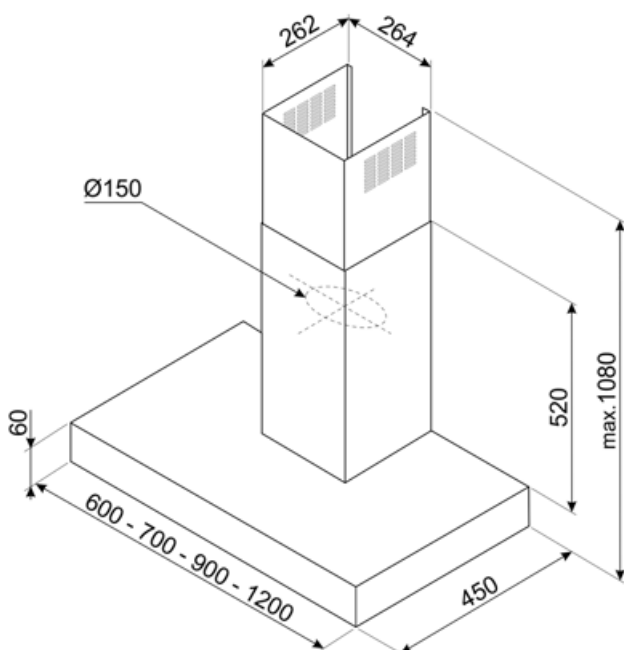

---

## Kompatybilne Akcesoria

---



### KITCEKBT

Przedłużenie komina, wymiary: 261,5x260x830 mm. Nadaje się do okapów w kształcie litery T - KBT/KBCT, maks. wysokość 1380 mm. Stal nierdzewna.

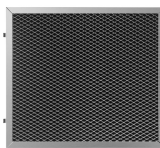

### KITFCKBT



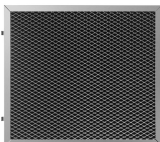



Filtr węglowy (1 szt.) do okapu KBT/KBCT



### KITFCKBTR

Filtr węglowy, regenerowalny (1 szt.). Odpowiedni do wszystkich modeli KBT/KBCT. Można go myć w zmywarce do 12 razy i suszyć w piekarniku w temperaturze maks. 90° przez 60 min. Wymiary: 237,5x245x10 mm.

## Słowniczek oznaczeń

-  24 h oczyszczanie powietrza: Funkcja pozwala na oczyszczanie powietrza przez 10 minut co godzinę, na minimalnej prędkości i poziomie głośności.
-  Model jest wyposażony w filtry pomagające usunąć tłuszcz przyskający z patelni podczas smażenia.
-  Wskaźnik wymiany filtrów: Migająca lampka, która oznacza potrzebę wymiany filtrów
-  Ustawienie intensywne/turbo: gdy wymagana jest bardzo szybka ekstrakcja.
-  A: Klasa efektywności energetycznej, mierzona od A+++ do G, w zależności od rodziny produktów.
-  Automatyczne wyłączenie: Możliwe jest ustawienie czasu trwania programu, po upływie którego urządzenie wyłącza się.
-  Oświetlenie: Wszystkie okapy kuchenne posiadają oświetlenie, które oświetla obszar gotowania lub dodaje atmosfery w kuchni.