

## KBT600BL



Tuoteryhmä	Liesikupu
Liesituulettimen tyyppi	Koristeellinen liesituuletin seinälle
Design	Litteä T
Tiivistys	Poisto
Elektroninen säätö	Kyllä
Materiaali	Ruostumaton teräs
EAN-koodi	8017709347246
Liesikuvun leveys	60 cm
Estetiikka	Universaali
Väri	Musta
Logo	Silkkipainettu



## Säätimet

Säätöasetus	Elektroniset painikkeet
-------------	-------------------------

## Ohjelma / toiminnot

Nopeusvaihtoehtojen määrä	3
Suurin nopeus	
24 tunnin puhdistustoiminto	
Ajastusvaihtoehdot	

## Tekniset ominaisuudet



Lamppujen lukumäärä	2	Rasvasuodattimet	Alumiini
Valon tyyppi	LED	Suodattimen vaihtamistarpeen ilmaisin	Kyllä
Valon tehokkuus	1,3 W	Tuuletusaukko	150 mm
Valon värilämpötila-asteikko (K)	3000 K	Minimietäisyys kaasuliittimestä	650 mm
Vapaan lähdön enimmäiskapasiteetti	820 m³/h	Minimi etäisyys sähköisestä liesituulettimesta	500 mm
Moottorin teho	230 W	Vedonestoventtiili	Kyllä
Suodattimien lkm	2		

	Imuteho (IEC 61591) [m <sup>3</sup> /h]	Äänitaso (IEC 60704-2-13) [dBA]
Nopeus 1	260	49
Nopeus 2	358	57
Nopeus 3	473	64
Suurin nopeus	686	72

## Mukana tulevat lisävarusteet

Putken supistus Kyllä

## Suorituskyky/energiamerkintä



Vuotuinen energiankulutus	53 kWh/a	Melutaso minimi nopeudella (SPEmin)	48 dBA
Energiatehokkuusluokka FDE	A 29,8	Melutaso korkeimmalla tehokkuudella	64 dBA
Virran dynaamisen tehokkuuden luokka (FDEC)	A	Airbourne-akustinen A-painotettu ääniteho päästökierrosnopeudella (SPEboost)	71 dBA
Valon tehokkuus (LF)	70,4 lux/W	aikaa lisäävä tekijä (F)	0,9
Valon tehokkuus (LEC)	A	Ensimmäisen uunin energiatehokkuusluokka	52,0
Rasvasuodattimen tehokkuus	79,7 %	Mitattu ilmavirta tehokkaimmassa tilassa	395 m <sup>3</sup> /h
Rasvasuodattimen tehokkuusluokka (GFEC)	C	Korkeimman tehokkuuden ilmanpaine	451 Pa
Ilmavirta alimmalla nopeudella	261 m <sup>3</sup> /h	Mitattu sähkövirta tehokkaimmalla ohjelmalla	159 W
Ilmavirta max nopeudella	473 m <sup>3</sup> /h	Valojen normaali tehokkuus	3 W
Ilmavirran nopeutin	686 m <sup>3</sup> /h	Keskiarvoinen valaistus keittiötasoilla	156 lux
		Melutaso korkeimmalla tehokkuudella	70 dBA

## Sähköliitettä

Sähköliitännäluokitus	230 W	Johdon pituus	1500 mm
Jännite	220-240 V	Sähköpistokkeen tyyppi	Ei
Taajuus	50-60 Hz		

## Vaihtoehtoisen lisävarusteet

Aktiivihiiilifiltteri  
Kaukosäädin

No  
No

Hornin jatke  
Poistolähtö

No  
No

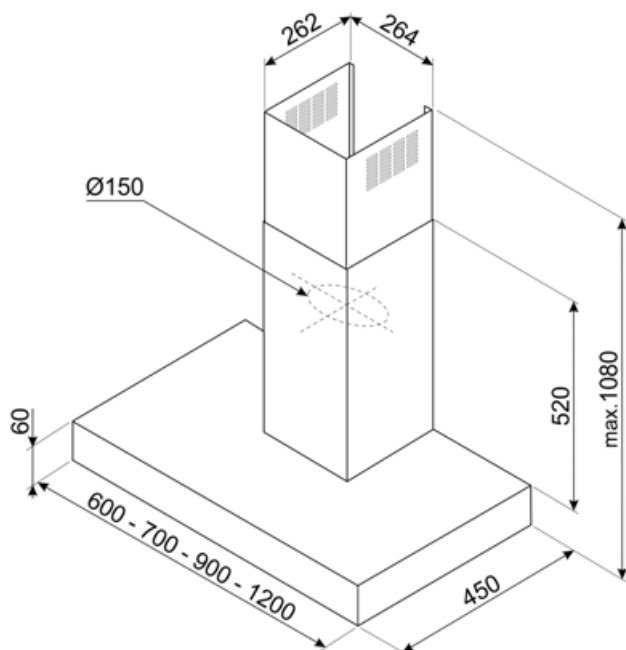

---

## Compatible Accessories

---

**KITCEKBTBL**

**KITFCKBT**

1 aktiivihilisuodatin  
liesituuletinmalleille KBT\* / KBCT\*

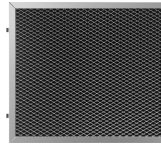



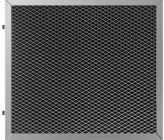



**KITFCKBTR**



1 regeneroitava hiilisuodatin \* soveltuu kaikille KBT/KBCT-malleille. \* Voidaan pestä astianpesukoneessa 12 kertaa ja voidaan kuivata uunessa enintään 90°:ssa 60 minuutin ajan. mitat 237,5(K)x245x10 mm

## Symbols glossary

-  24h: Kun tämä toiminto valitaan, se raikastaa ilmaa noin 10 minuutin ajan joka tunti 24 tunnin ajan minimaalisella nopeudella ja miltei kuulumattomasti.
-  Suodattimet: Mallissa on suodattimet, jotka poistavat rasvaa höyrystä, jota keittoastioista kypsennyksen aikana tulee.
-  Varoitusvalo(t): kertovat, kun suodattimet tulee vaihtaa.
-  Teho-/turboasetus: kun tarvitaan erikoisnopeaa poistoa.
-  A: Product drying performance, measured from A+++ to D / G depending on the product family
-  Automaattinen sammutus: Eikoisasetus, joka toteutetaan kypsennyksen päätteeksi esiasetetun ajan verran ja sammutetaan sitten automaattisesti.
-  Valot: Kaikissa liesituulettimissa on valot kypsennysalueen valaisemiseksi tai keittiön tunnelman lisäämiseksi.