

KBT600XE

Tuoteryhmä	Liesikupu
Liesituulettimen tyyppi	Koristeellinen liesituuletin seinälle
Design	Litteä T
Tiivistys	Poisto
Elektroninen säätö	Kyllä
Materiaali	Ruostumaton teräs
Teräksen tyyppi	Harjattu
EAN-koodi	8017709286613
Liesikuvun leveys	60 cm





Estetiikka

Estetiikka	Universale	Pinnan viimeistely	Harjattu
Väri	Ruostumaton teräs	Logo	Silkkipainettu

Säätimet

Säätöasetus	Elektroniset painikkeet
-------------	-------------------------

Ohjelma / toiminnot

Nopeusvaihtoehtojen määrä	3
Suurin nopeus	
24 tunnin puhdistustoiminto	
Ajastusvaihtoehdot	

Tekniset ominaisuudet



Lamppujen lukumäärä	2	Rasvasuodattimet	Alumiini
Valon tyyppi	LED	Suodattimen vaihtamistarpeen ilmaisim	Kyllä
Valon tehokkuus	1.3 W	Tuuletusaukko	150 mm
Valon värilämpötila-asteikko (°K)	3000 °K		

Vapaan lähdön enimmäiskapasiteetti	820 m ³ /h	Minimietäisyys kaasuliittimestä	650 mm
Moottorin teho	230 W	Minimi etäisyys sähköisestä liesituulettimesta	500 mm
Suodattimien lkm	2	Vedonestoventtiili	Kyllä

	Imuteho (IEC 61591) [m ³ /h]	Äänitaso (IEC 60704-2-13) [dBA]
Nopeus 1	260	49
Nopeus 2	358	57
Nopeus 3	473	64
Suurin nopeus	686	72

Vakiovarusteet

Putken supistus	Kyllä
-----------------	-------

Suorituskyky/energiamerkintä

 Vuotuinen energiankulutus	53 kWh/a	Melutaso korkeimmalla tehokkuudella	64 dBA
Energiatehokkuusluokka FDE	A	Airbourne-akustinen A-painotettu ääniteho päästökierrosnopeudella (SPEboost)	71 dBA
Virran dynaamisen tehokkuuden luokka (FDEC)	A	Energiankulutus Off tilassa	0,49 W
Valon tehokkuus (LF)	70,4 lux/W	Energiankulutus stand by tilassa	0,23 W
Valon tehokkuus (LEC)	A	aikaa lisäävä tekijä (F)	0,9
Rasvasuodattimen tehokkuus	79,7 %	Ensimmäisen uunin energiatehokkuusluokka	52,0
Rasvasuodattimen tehokkuusluokka (GFEC)	C	Mitattu ilmavirta tehokkaimmassa tilassa	395 m ³ /h
Ilmavirta alimmalla nopeudella	261 m ³ /h	Korkeimman tehokkuuden ilmanpaine	451 Pa
Ilmavirta max nopeudella	473 m ³ /h	Mitattu sähkövirta tehokkaimmalla ohjelmalla	159 W
Ilmavirran nopeutin	686 m ³ /h	Valojen normaali tehokkuus	3 W
Melutaso minimi nopeudella (SPEmin)	48 dBA	Keskiarvoinen valaistus keittiötasoilla	156 lux
		Melutaso korkeimmalla tehokkuudella	70 dBA

Sähköliitännät

Sähköliitännäluokitus 230 W
Jännite 220-240 V

Taajuus 50-60 Hz
Johdon pituus 1500 mm

Vaihtoehtoisen lisävarusteet

Aktiivihilifiltteri No
Kaukosäädin No

Hornin jatke No
Poistolähtö No

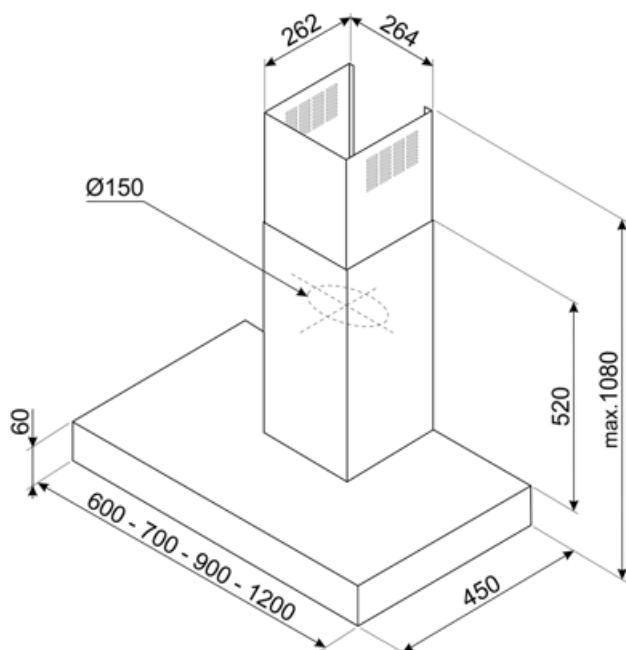

Not included accessories



KITCEKBT

Hormin jatkokappale, mitat 261,5 * 260 * 830 mm soveltuu T-muotoiselle liesituulettimelle KBT* & KBCT*, enimmäiskorkeus 1380 mm
Ruostumaton teräs

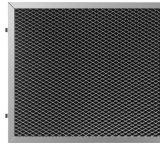

KITFCKBT



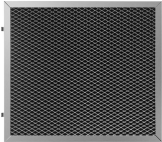



1 aktiivihiilisuodatin
liesituuletinmalleille KBT* / KBCT*



KITFCKBTR

1 regeneroitava hiilisuodatin * soveltuu kaikille KBT/KBCT-malleille. * Voidaan pestä astianpesukoneessa 12 kertaa ja voidaan kuivata uunessa enintään 90°:ssa 60 minuutin ajan. mitat 237,5(K)x245x10 mm

Symbols glossary

-  24h: Kun tämä toiminto valitaan, se raikastaa ilmaa noin 10 minuutin ajan joka tunti 24 tunnin ajan minimaalisella nopeudella ja miltei kuulumattomasti.
-  A: Product drying performance, measured from A+++ to D / G depending on the product family
-  Varoitusvalo(t): kertovat, kun suodattimet tulee vaihtaa.
-  Teho-/turboasetus: kun tarvitaan erikoisnopeaa poistoa.
-  Suodattimet: Mallissa on suodattimet, jotka poistavat rasvaa höyrystä, jota keittoastioista kypsennyksen aikana tulee.
-  Automaattinen sammutus: Eikoisasetus, joka toteutetaan kypsennyksen päätteeksi esiasetetun ajan verran ja sammutetaan sitten automaattisesti.
-  Valot: Kaikissa liesituulettimissa on valot kypsennysalueen valaisemiseksi tai keittiön tunnelman lisäämiseksi.