

KBT600XE

Termékcsalád	Páraelszívó
Páraelszívó típusa	Dekoratív fali páraelszívó
Design	T-Shape
Elszívás	Elszívás
Elektronikus vezérlés	Igen
Anyag	Rozsdamentes acél
Acél típusa	Szálcsiszolt
EAN kód	8017709286613
Páraelszívó szélessége	60 cm
Design család	Universale
Szín	Rozsdamentes acél
Felületkezelés	Szatén
Logo	Silk screen



Kezelő elemek

Vezérlés	Elektronikus gombok
----------	---------------------

Program/Funkciók

Fokozatok száma	3
Intenzív sebesség	
24 órás szellőztetés funkció	
Időbeállítási lehetőségek	

MŰSZAKI JELLEMZŐK



Világítás száma	2	Zsírszűrők	Alumínium
Világítás típusa	LED	Szűrőcsere figyelmeztetés	Igen
Világítás teljesítménye	1,3 W	Kivezető nyílás	150 mm
Világítás színhőmérsékleti skála (K)	3000 K	Minimális távolság a GÁZFŐZŐLAPTÓL	650 mm
Szabad kivezetés maximális légszállítása	820 m ³ /h	Minimális távolság az ELEKTROMOS FŐZŐLAPTÓL	500 mm
Motorteljesítmény	230 W	Visszacsapó szelep	Igen
Szűrők száma	2		

	Légszállítás IEC 61591 [m ³ /h]	Zajszint IEC 60704-2-13 [dBA]
1. sebességfokozat	260	49
2. sebességfokozat	358	57
3. sebességfokozat	473	64
Intenzív sebesség	686	72

Mellékelt tartozékok

Csőszűkítő Igen

Teljesítmény / Energiacímke



Éves energiafogyasztás (AEChood)	53 kWh/a	Levegőben terjedő, A-súlyozású akusztikus zajkibocsátás minimális sebességnél (SPEmin)	48 dBA
Energiahatékonysági osztály (EEC)	A	Levegőben terjedő, A-súlyozású akusztikus zajkibocsátás maximális sebességnél (SPEmax)	64 dBA
Hidrodinamikai hatékonyság (FDEhood)	29,8	Levegőben terjedő, A-súlyozású akusztikus zajkibocsátás intenzív (boost) sebességnél (SPEboost)	71 dBA
Hidrodinamikai hatékonysági osztály (FDEC)	A	Időtartam-növelő tényező (F)	0,9
Megvilágítási hatékonyság (LE)	70,4 lux/W	Energiahatékonysági mutató	52,0
Megvilágítási hatékonysági osztály (LEC)	A	Mért légáramsebesség a legjobb hatásfokú pontban (Qbep)	395 m ³ /h
Zsírkiürítési hatékonyság (GFE)	79,7 %	Mért légnyomás a legjobb hatásfokú pontban (Pbep)	451 Pa
Zsírkiürítési hatékonysági osztály (GFEC)	C	Mért villamosenergia-felvétel a legjobb hatásfokú pontban (Wbep)	159 W
Légszállítás minimum fokozaton (Qmin)	261 m ³ /h	Világítórendszer nominális teljesítménye (WL)	3 W
Légszállítás maximum fokozaton (Qmax)	473 m ³ /h	Világítórendszer átlagos megvilágítása a főzőfelületen (Emiddle)	156 lux
Légszállítás intenzív (booster) fokozaton (Qboost)	686 m ³ /h		

Zajtelsítményszint a legmagasabb fokozaton (Lwa) 70 dBA

Elektromos csatlakozás

Elektromos csatlakozás névleges értéke 230 W
Feszültség 220-240 V
Frekvencia (Hz) 50-60 Hz

Tápkábel hossza 1500 mm
Csatlakozódugó Nem

Opcionális tartozékok

Aktívszén-szűrő No
Távírányító No

Kürtő hosszabbító No
Kivezető nyílás No

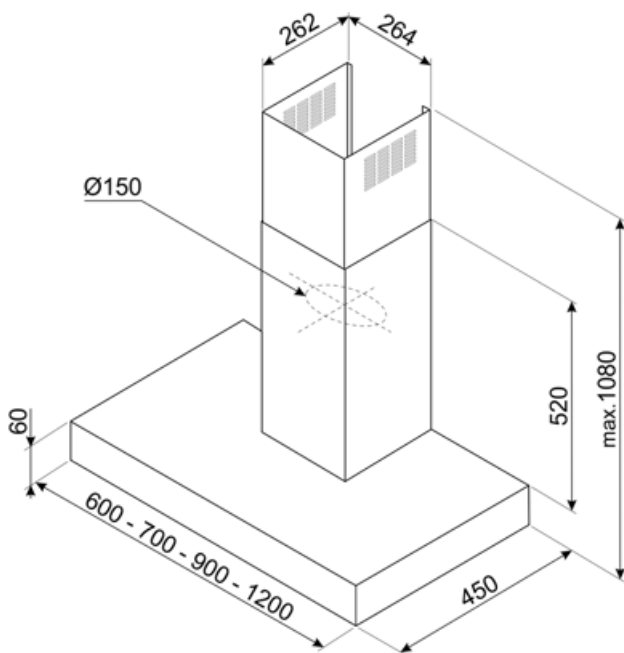

Compatible Accessories



KITCEKBT

Kürtő hosszabbító, mérete 261,5 * 260 * 830 mm, T-alakú páraelszívóhoz KBT * és KBCT *, max. magasság 1380 mm, rozsdamentes acél



KITFCKBT







1 pcs di filtro a carboni attivi per i modelli di cappe KBT* / KBCT*



KITFCKBTR

1 db regenerálható * aktívszén-szűrő minden KBT/KBCT modellhez. * Mosogatógépben 12 alkalommal mosható és sütőben szárítható max. 90°-on 60 percig. Méret 237,5 (Ma)x245x10 mm

Symbols glossary

-  24 órás funkció: aktiválásakor a készülék 24 órán keresztül óránként körülbelül 10 percig frissíti a levegőt, minimális sebességgel, rendkívül csendesen.
-  Szűrők: a készülék speciális szűrőkkel rendelkezik, amelyek hatékonyan távolítják el a zsíros szennyeződések a főzés során keletkező gőzből.
-  Figyelmeztető jelzőfény: jelez, ha szűrőt kell cserélni.
-  Intenzív/boost fokozat: amikor extra gyors elszívásra van szükség.
-  A: Energiahatékonysági osztály
-  Automatikus kikapcsolás: Speciális beállítás, amely a főzés befejezése után egy előre beállított ideig fut, majd automatikusan kikapcsol.
-  Világítás: Minden páraelszívó világítással rendelkezik a főzőterület megvilágításához vagy a konyha hangulatosabbá tételéhez.