

# KBT700XE

Tuoteryhmä	Liesikupu
Liesituulettimen tyyppi	Koristeellinen liesituuletin seinälle
Design	Litteä T
Tiivistys	Poisto
Elektroninen säätö	Kyllä
Materiaali	Ruostumaton teräs
Teräksen tyyppi	Harjattu
EAN-koodi	8017709286620
Liesikuvun leveys	70 cm





## Estetiikka

Estetiikka	Universale	Pinnan viimeistely	Harjattu
Väri	Ruostumaton teräs	Logo	Silkkipainettu

## Säätimet

Säätöasetus	Elektroniset painikkeet
-------------	-------------------------

## Ohjelmat/toiminnot

Nopeusvaihtoehtojen määrä	3
Suurin nopeus	
24 tunnin puhdistustoiminto	
Ajastusvaihtoehdot	

## Tekniset ominaisuudet

			Lamppujen lukumäärä	2	Rasvasuodattimet	Alumiini
			Valon tyyppi	LED	Suodattimen vaihtamistarpeen ilmais	Kyllä
			Valon tehokkuus	1.3 W	Tuuletusaukko	150 mm
			Valon värilämpötila-asteikko (°K)	3000 °K		

Vapaan lähdön enimmäiskapasiteetti	610 m <sup>3</sup> /h	Minimietäisyys kaasuliittimestä	650 mm
Moottorin teho	230 W	Minimi etäisyys sähköisestä liesituulettimesta	500 mm
Suodattimien lkm	2	Vedonestoventtiili	Kyllä

	Imuteho (IEC 61591) [m <sup>3</sup> /h]	Äänitaso (IEC 60704-2-13) [dBA]
Nopeus 1	256	48
Nopeus 2	347	55
Nopeus 3	463	63
Suurin nopeus	688	72

## Vakiovarusteet

Putken supistus	Kyllä
-----------------	-------

## Suorituskyky/energiamerkintä

 Vuotuinen energiankulutus	54 kWh/a	Melutaso korkeimmalla tehokkuudella	63 dBA
Energiatehokkuusluokka FDE	A 29.2	Airbourne-akustinen A- painotettu ääniteho päästökierrosnopeudella (SPEboost)	71 dBA
Virran dynaamisen tehokkuuden luokka (FDEC)	A	Energiankulutus stand by tilassa	0.24 W
Valon tehokkuus (LF)	65.0 lux/W	aikaa lisäävä tekijä (F)	0.9
Valon tehokkuus (LEC)	A	Ensimmäisen uunin energiatehokkuusluokka	51.9
Rasvasuodattimen tehokkuus	79.8 %	Mitattu ilmavirta tehokkaimmassa tilassa	386 m <sup>3</sup> /h
Rasvasuodattimen tehokkuusluokka (GFEC)	C	Korkeimman tehokkuuden ilmanpaine	428 Pa
Ilmavirta alimmalla nopeudella	256 m <sup>3</sup> /h	Mitattu sähkövirta tehokkaimmalla ohjelmalla	157 W
Ilmavirta max nopeudella	463 m <sup>3</sup> /h	Valojen normaali tehokkuus	3 W
Ilmavirran nopeutin	688 m <sup>3</sup> /h	Keskiarvoinen valaistus keittiötasoilla	157 lux
Melutaso minimi nopeudella (SPEmin)	47 dBA	Melutaso korkeimmalla tehokkuudella	63 dBA

## Sähköliitântä

Sähköliitântäluokitus	230 W	Taajuus	50-60 Hz
-----------------------	-------	---------	----------

Jännite

220-240 V

Johdon pituus

1500 mm

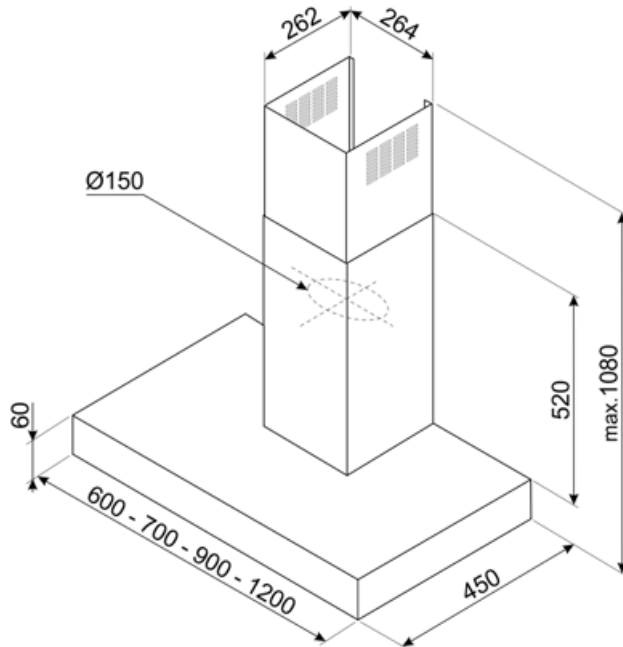

---

## Not included accessories

---



### KITFCKBT

1 aktiivihilisuodatin liesituuletinmalleille  
KBT\* / KBCT\*

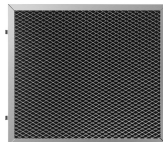

### KITFCKBTR







1 regeneroitava hiilisuodatin \*  
soveltuu kaikille KBT/KBCT-malleille. \*  
Voidaan pestä astianpesukoneessa  
12 kertaa ja voidaan kuivata uunessa  
enintään 90°:ssa 60 minuutin ajan.  
mitat 237,5(K)x245x10 mm



### KITCEKBT

Hormin jatkokappale, mitat 261,5 \* 260  
\* 830 mm soveltuu T-muotoiselle  
liesituulettimelle KBT\* & KBCT\*,  
enimmäiskorkeus 1380 mm  
Ruostumaton teräs

## Symbols glossary (TT)

-  24h: Kun tämä toiminto valitaan, se raikastaa ilmaa noin 10 minuutin ajan joka tunti 24 tunnin ajan minimaalisella nopeudella ja miltei kuulumattomasti.
-  Suodattimet: Mallissa on suodattimet, jotka poistavat rasvaa höyrystä, jota keittoastioista kypsennyksen aikana tulee.
-  Varoitusvalo(t): kertovat, kun suodattimet tulee vaihtaa.
-  Teho-/turboasetus: kun tarvitaan erikoisnopeaa poistoa.
-  A: Product drying performance, measured from A+++ to D / G depending on the product family
-  Automaattinen sammutus: Eikoisasetus, joka toteutetaan kypsennyksen päätteeksi esiasetetun ajan verran ja sammutetaan sitten automaattisesti.
-  Valot: Kaikissa liesituulettimissa on valot kypsennysalueen valaisemiseksi tai keittiön tunnelman lisäämiseksi.