

KBT700XE

Familia de produse	Hotă
Tip capotă	Capac decorativ pentru perete
Design	T plat
Extracție	Extracție
Control electronic	Da
Material	Oțel inoxidabil
Tip de oțel	Periat
Cod EAN	8017709286620
Lățimea capotei	70 cm



Estetică

Estetică	Universal	Finisaj	Satin
Culoare	Oțel inoxidabil	Logo	Silk screen

Comenzi

Setare control	Butoane electronice
----------------	---------------------

Caracteristici tehnice

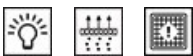

Nr. lumini	2	Filtre anti-degresare	Aluminiu
Tip lumină	LED	Indicator înlocuire filtru	Da
Puterea de iluminare	1.3 W	leșire aerisire	150 mm
Scara temperaturii culorii deschise (°K)	3000 °K	Distanța minimă față de plita CU GAZ	650 mm
Capacitate maximă de evacuare liberă	610 m ³ /h	Distanța minimă față de plita ELECTRICĂ	500 mm
Putere motor	230 W	Valvă anti-retur	Da
Nr. de filtre	2		

	Rata de extracție IEC 61591 [m ³ /h]	Nivel de zgomot IEC 60704-2-13 [dBA]
Viteza 1	256	48
Viteza 2	347	55
Viteza 3	463	63

Viteză intensivă	688	72
------------------	-----	----

Accesorii incluse

Reducerea tubului Da

Etichetă performanță/energie



Consumul anual de eficiență (AEChood)	54 kWh/a	Sunet acustic ponderat în aer emisie de putere la viteză maximă (SPEmax)	63 dBA
Clasa de eficiență energetică (CEE)	A	Sunet acustic ponderat în aer emisie de putere la viteză de impuls (SPEboost)	71 dBA
Eficiența dinamică a fluidelor (FDE)	29.2	Consumul de putere în modul repaus (Ps)	0.24 W
Clasa de eficiență dinamică a fluidelor (FDEC)	A	Factor de creștere a timpului (F)	0.9
Eficiența iluminării (LE)	65.0 lux/W	Indicele de eficiență energetică	51.9
Clasa de eficiență a iluminării (LEC)	A	Debitul de aer măsurat în cel mai bun punct de eficiență (Qbep)	386 m³/h
Eficiența filtrării unsorii (GFE)	79.8 %	Presiunea aerului măsurată în cel mai bun punct de eficiență (Pbep)	428 Pa
Clasa de eficiență a filtrării unsorii (GFEC)	C	Puterea electrică măsurată la cel mai bun punct de randament (Wbep)	157 W
Debitul de aer la viteză minimă (Qmin)	256 m³/h	Consumul nominal de putere al sistemului de iluminare (WL)	3 W
Debitul de aer la viteză maximă (Qmax)	463 m³/h	Iluminarea medie a luminii pe suprafața de gătit (Emiddle)	157 lux
Debitul de aer la viteză de impuls (Qboost)	688 m³/h	Nivelul de putere acustică la cel mai înalt nivel (Lwa)	63 dBA
Sunet acustic ponderat în aer emisie de putere la viteză minimă (SPEmin)	47 dBA		

Conexiune electrică

Valoarea nominală a conexiunii electrice	230 W	Frecvență (Hz)	50-60 Hz
Tensiune	220-240 V	Lungimea cablului de alimentare	1500 mm

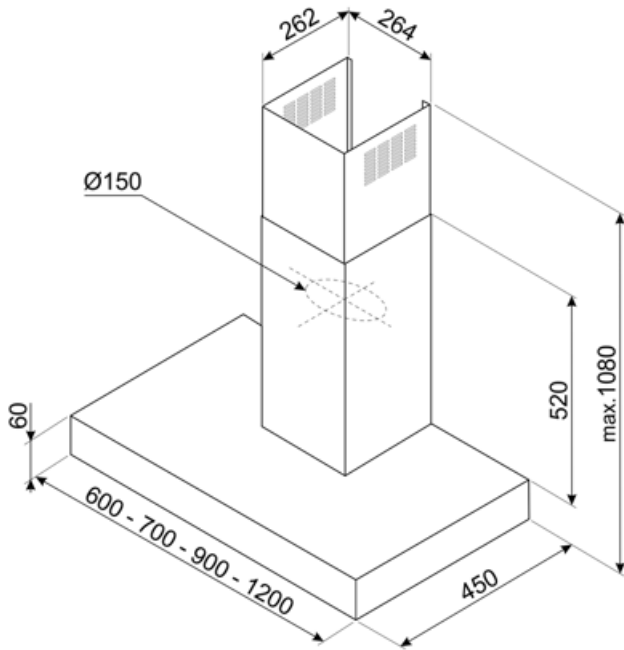

Not included accessories



KITFCKBT

1 buc di filtro a carboni attivi per i modelli di cappe KBT* / KBCT*

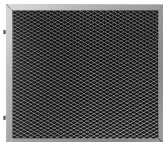

KITFCKBTR







1 buc de filtru de cărbune regenerabil* potrivit pentru toate modelele KBT/KBCT. * Poate fi spălat în mașina de spălat vase de până la 12 ori și uscat în cuptor la max. 90° timp de 60 de minute. Dimensiune 237,5(î)x245x10 mm



KITCEKBT

Extensie coș, dimensiuni 261,5x260x830 mm Potrivit pentru capota în formă de T KBT* & KBCT*, înălțime max 1380 mm Oțel inoxidabil

Symbols glossary (TT)

-  24 h Când este selectată, această funcție reîmprospătează aerul timp de aproximativ 10 minute la fiecare oră pe o perioadă de 24 de ore, la o viteză minimă și un nivel de zgomot imperceptibil.
-  Oprire automată: O setare specială, pentru a rula după sfârșitul gătitului pentru un timp prestabilit și apoi opriți automat.
-  Lumină(e) de avertizare: pentru a vă sfătui când filtrele trebuie schimbate.
-  Setare intensivă/turbo: atunci când este necesară extracția foarte rapidă.
-  Filtre: Modelul are filtre pentru a ajuta la îndepărtarea grăsimii din aburul emanat din tigăi în timpul gătitului.
-  A: Performanța de uscare a produsului, măsurată de la A+++ la D / G în funcție de familia de produse
-  Lumini: Toate modelele de gătit au lumini pentru a ilumina zona de gătit sau pentru a adăuga la ambianța bucătăriei.