

## KBT900NE

Termékcsalád	Páraelszívó
Páraelszívó típusa	Dekoratív fali páraelszívó
Design	T-Shape
Elszívás	Elszívás
Elektronikus vezérlés	Igen
Anyag	Festett anyag
Acél típusa	Szálcsiszolt
EAN kód	8017709299811
Páraelszívó szélessége	90 cm
Design család	Universale
Szín	Matt fekete
Felületkezelés	Matt
Logo	Silk screen



## Kezelő elemek

Vezérlés	Elektronikus gombok
----------	---------------------

## Program/Funkciók

Fokozatok száma	3
Intenzív sebesség	
24 órás szellőztetés funkció	
Időbeállítási lehetőségek	

## MŰSZAKI JELLEMZŐK



Világítás száma	2	Zsírszűrők	Alumínium
Világítás típusa	LED	Szűrőcsere figyelmeztetés	Igen
Világítás teljesítménye	1,3 W	Kivezető nyílás	150 mm
Világítás színhőmérsékleti skála (K)	3000 K	Minimális távolság a GÁZFŐZŐLAPTÓL	650 mm
Szabad kivezetés maximális légszállítása	820 m <sup>3</sup> /h	Minimális távolság az ELEKTROMOS FŐZŐLAPTÓL	500 mm
Motorteljesítmény	230 W	Visszacsapó szelep	Igen
Szűrők száma	3		

	Légszállítás IEC 61591 [m <sup>3</sup> /h]	Zajszint IEC 60704-2-13 [dBA]
1. sebességfokozat	265	47
2. sebességfokozat	360	55
3. sebességfokozat	480	62
Intenzív sebesség	713	72

## Mellékelt tartozékok

Csőszűkítő Igen

## Teljesítmény / Energiacímke



Éves energiafogyasztás (AEChood)	53 kWh/a	Levegőben terjedő, A-súlyozású akusztikus zajkibocsátás minimális sebességnél (SPEmin)	48 dBA
Energiahatékonysági osztály (EEC)	A	Levegőben terjedő, A-súlyozású akusztikus zajkibocsátás maximális sebességnél (SPEmax)	64 dBA
Hidrodinamikai hatékonyság (FDEhood)	29,8	Levegőben terjedő, A-súlyozású akusztikus zajkibocsátás intenzív (boost) sebességnél (SPEboost)	71 dBA
Hidrodinamikai hatékonysági osztály (FDEC)	A	Időtartam-növelő tényező (F)	0,9
Megvilágítási hatékonyság (LE)	70,4 lux/W	Energiahatékonysági mutató	52,0
Megvilágítási hatékonysági osztály (LEC)	A	Mért légáramsebesség a legjobb hatásfokú pontban (Qbep)	395 m <sup>3</sup> /h
Zsírkiürítési hatékonyság (GFE)	79,7 %	Mért légnyomás a legjobb hatásfokú pontban (Pbep)	451 Pa
Zsírkiürítési hatékonysági osztály (GFEC)	C	Mért villamosenergia-felvétel a legjobb hatásfokú pontban (Wbep)	159 W
Légszállítás minimum fokozaton (Qmin)	261 m <sup>3</sup> /h	Világítórendszer nominális teljesítménye (WL)	3 W
Légszállítás maximum fokozaton (Qmax)	473 m <sup>3</sup> /h	Világítórendszer átlagos megvilágítása a főzőfelületen (Emiddle)	156 lux
Légszállítás intenzív (booster) fokozaton (Qboost)	686 m <sup>3</sup> /h		

Zajtelsítményszint a legmagasabb fokozaton (Lwa) 71 dBA

## Elektromos csatlakozás

Elektromos csatlakozás névleges értéke 230 W  
Feszültség 220-240 V  
Frekvencia (Hz) 50-60 Hz

Tápkábel hossza 1500 mm  
Csatlakozódugó Nem

## Opcionális tartozékok

Aktívszén-szűrő No  
Távírányító No

Kürtő hosszabbító No  
Kivezető nyílás No

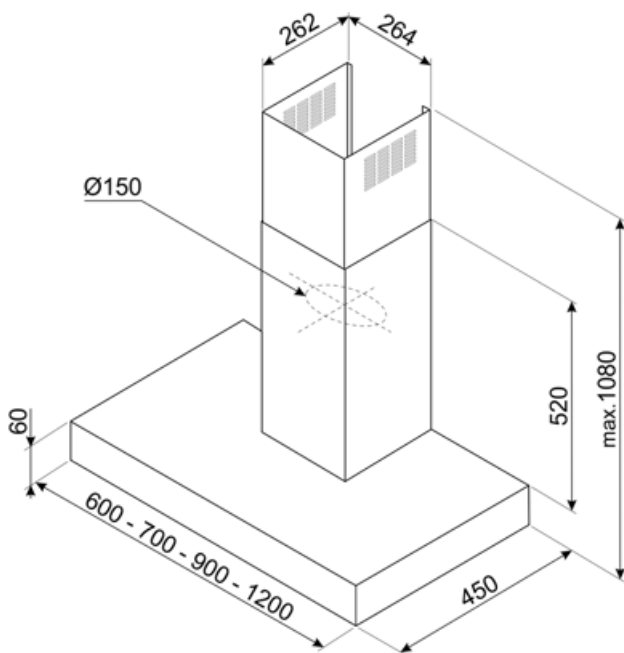

---

## Compatible Accessories

---



**KITCEKBTMB**

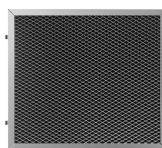

**KITFCKBT**







1 pcs di filtro a carboni attivi per i modelli di cappe KBT\* / KBCT\*



**KITFCKBTR**

1 db regenerálható \* aktívszén-szűrő minden KBT/KBCT modellhez. \*  
Mosogatógépben 12 alkalommal mosható és sütőben szárítható max. 90°-on 60 percig. Méret 237,5 (Ma)x245x10 mm

## Symbols glossary

-  24 órás funkció: aktiválásakor a készülék 24 órán keresztül óránként körülbelül 10 percig frissíti a levegőt, minimális sebességgel, rendkívül csendesen.
-  A: Energiahatékonysági osztály
-  Figyelmeztető jelzőfény: jelez, ha szűrőt kell cserélni.
-  Intenzív/boost fokozat: amikor extra gyors elszívásra van szükség.
-  Szűrők: a készülék speciális szűrőkkel rendelkezik, amelyek hatékonyan távolítják el a zsíros szennyeződések a főzés során keletkező gőzből.
-  Automatikus kikapcsolás: Speciális beállítás, amely a főzés befejezése után egy előre beállított ideig fut, majd automatikusan kikapcsol.
-  Világítás: Minden páraelszívó világítással rendelkezik a főzőterület megvilágításához vagy a konyha hangulatosabbá tételéhez.