

KBT900NE

Familie	Afzuigkap
Type afzuigkap	Wandkap
Design	T-vorm plat
Filtering	Expulsie
Elektronische bediening	Ja
Materiaal	Gelakt materiaal
Type roestvrijstaal	Geborsteld
EAN-code	8017709299811
Breedte afzuigkap	90 cm





Esthetiek

Esthetiek	Universeel	Afwerking	Mat Zwart
Kleur	Zwart	Logo	Geëtst







Bediening

Regeling bediening	Elektronische toetsen
--------------------	-----------------------

Programma's / functies

Aantal snelheden	3
Snelheid Intensief	
Luchtzuiveringsfunctie (24 uur)	
Opties tijdprogrammering	

Technische specificaties

	Aantal lampen	2		Vetfilters	Aluminium
	Soort verlichting	LED		Indicator vervangen filter	Ja
	Vermogen lamp	1,3 W		Afvoer	150 mm
	Capaciteit P0	730 m ³ /h		Minimale afstand vanaf gasfornuis	650 mm
	Vermogen motor	230 W			
	Aantal filters	3			

Minimale afstand vanaf inductie fornuis 500 mm

Terugslagklep Ja

	Capaciteit (IEC 61591) [m ³ /h]	Geluidsniveau (IEC 60704-2-13) [dB(A)]
Snelheid 1	265	47
Snelheid 2	360	55
Snelheid 3	480	62
Snelheid Intensief	713	72

Meegeleverde accessoires

Schacht reductie Ja

Prestaties / energielabel

Jaarlijks energieverbruik (AECheed)	54 kWh/a	Akoestische A-gewogen geluidsemissie op maximum snelheid	62 dB(A)
Energy efficiency class (EEC)	A	Akoestische A-gewogen geluidsvermogen in de lucht met intensieve snelheid	71 dB(A)
Hydrodynamische efficiëntie (FDEC)	31.2	Power consumption in stand-by mode (Ps)	0.22 W
Hydrodynamische-efficiëntieklasse (FDEC)	A	Tijdstoenamefactor (F)	0.9
Lichtefficiëntie (LEC)	60.0 lux/W	Energie-efficiëntie-index	52.0
Lichtefficiëntieklasse (LEC):	A	Gemeten luchtstroom op beste-efficiëntiepunt (Qbep)	395 m ³ /h
Vetfilterefficiëntie (GFE)	76.5 %	Gemeten luchtdruk op beste-efficiëntiepunt (Qbep)	451 Pa
Vetfilterefficiëntieklasse (GFEC)	C	Gemeten opgenomen vermogen op beste-efficiëntiepunt (Wbep)	159 W
Luchtstroom op de minimumsnelheid (Qmin)	265 m ³ /h	Nominaal stroomverbruik van het lichtstelsel (WL)	3 W
Luchtstroom op de maximumsnelheid (Qmax)	480 m ³ /h	Gemiddelde lichtsterkte van het licht op het kookoppervlak (Emiddle)	156 lux
Luchtstroom op de boostersnelheid (Qboost)	713 m ³ /h	Geluidsniveau op de hoogste stand (Lwa)	62 dB(A)
Akoestische geluidsdruk op minimum snelheid (SPEmin)	46 dB(A)		

Elektrische aansluiting

Aansluitwaarde	230 W	Frequentie	50-60 Hz
Spanning	220-240 V	Lengte voedingskabel	1500 mm

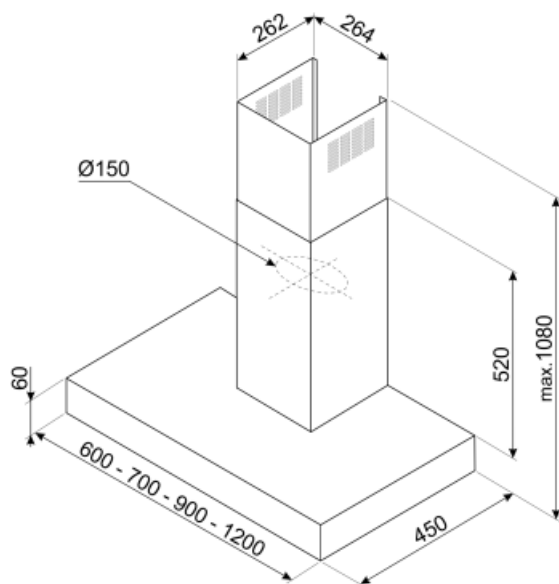

Accessoires niet inbegrepen

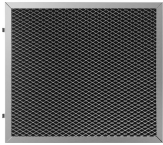

KITFCKBT

1 stuk koolfilter voor KBT* / KBCT* modellen. Let op, niet regenererbaar. Hiervoor heeft u modelcode KITFCKBTR nodig.

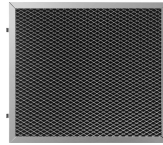







KITFCKBTR

Regenererbaar koolstoffilter geschikt voor alle KBT* / KBCT* modellen. Tot 12 keer uitwasbaar in de vaatwasser. Drogen kan op maximaal 90° voor 60 minuten. Afmetingen: 237,5(H)x245x10 mm



KITCEKBTMB

Symbols glossary (TT)

- | | | | |
|--|---|---|--|
|  | 24h: Indien geselecteerd, ververs deze functie de lucht voor c. 10 minuten per uur gedurende een periode van 24 uur, met minimale snelheid en een onmerkbaar geluidsniveau. |  | Filters: het model heeft filters die helpen bij het verwijderen van vet uit de stoom die tijdens het koken uit de pannen komt. |
|  | A: Droogprestaties van het product, gemeten vanaf A +++ tot D / G afhankelijk van de productfamilie |  | Automatisch uitschakelen: een speciale instelling om na het koken een vooraf ingestelde tijd te laten draaien en vervolgens automatisch uit te schakelen |
|  | Waarschuwinglampje (s): om aan te geven wanneer filters moeten worden vervangen. |  | Verlichting: Alle afzuigkappen hebben verlichting aan, om de kookzone te verlichten of voor sfeer in de keuken |
|  | Intensieve / turbo-stand: wanneer extra snelle afzuiging gewenst is. | | |