

KBT900XE



Familia	Campana
Tipo Campana	Decoración mural
Diseño	Forma de T
Filtración	Extracción
Control electrónico	Sí
Material	Acero inoxidable
Tipo de inox	Cepillado
Código EAN	8017709284503
Estética	Universal
Color	Acero inoxidable
Acabado	Satinado
Logo	Serigrafiado



Mandos

Regulación de mandos Teclas electrónicas

Programas/Funciones

N.º de velocidades	3
Velocidad intensiva	
Función purificación 24 hs	
Opciones de programación tiempo	

Características técnicas



Nº de Luces	2	Filtros antigrasa	Aluminio
Tipo de Luz	LED	Indicador cambio de filtros	Sí
Potencia luz	1.3 W	Diámetro embocadura motor	150 mm
Escala de temperatura de color (° K)	3000 °K	Distancia mínima de la encimera de gas	650 mm
Capacidad máxima de aspiración en modalidad libre (P0)	730 m³/h	Distancia mínima de la encimera eléctrica	500 mm
Potencia motor	230 W	Válvula de retención	Sí
Nº de Filtros	3		

	Capacidad de aspiración (IEC 61591) [m³/h]	Rumorosidad (IEC 60704-2-13) [dBA]
Velocidad 1	265	47
Velocidad 2	360	55
Velocidad 3	480	62
Velocidad intensiva	713	72

Equipo accesorios incluidos

Reducción manguera Sí

Prestaciones/Etiqueta energética



Consumo anual (AEchood)	54 kWh/a	Emisiones sonoras en el aire ponderadas por el valor A en su ajuste máximo de utilización normal: (SPEmax)	62 dBA
Clase eficiencia energética (EEC)	A	Emisiones sonoras en el aire ponderadas por el valor A en posición ultrarrápida o reforzada: (SPEboost)	71 dBA
Eficiencia Fluidodinámica (FDE)	31,2	Consumo de electricidad en modo de espera: (Ps)	0,22 W
Clase de eficiencia fluido dinámico (FDEC)	A	Factor aumento de tiempo (F)	0,9
Clase de eficiencia de iluminación (LE)	60,0 lux/W	Índice de eficiencia energética primera cavidad	52,0
Eficiencia de iluminación (LEC)	A	Caudal de aire medido en el mejor punto de eficiencia (Qbep)	395 m³/h
Eficiencia de filtrado de grasa (GFE)	76,5 %	Presión de aire medida en el mejor punto de eficiencia (Qbep)	451 Pa
Clase de eficiencia de filtrado de grasa (GFEC)	C	Entrada de potencia eléctrica medida en el mejor punto de eficiencia (Wbep)	159 W
Flujo de aire a la velocidad mínima (Qmin)	265 m³/h	Potencia normal sistema de luz (WI)	3 W
Flujo de aire a la máxima potencia (Qmax)	480 m³/h	Iluminación media sobre la superficie de cocción	156 lux
Flujo de aire en posición reforzada Qboost)	713 m³/h	Nivel de potencia acústica más alta (Lwa)	62 dBA
Emisiones sonoras en el aire ponderadas por el valor A en su ajuste mínimo de utilización normal:(SPEmin)	46 dBA		

Conexión eléctrica

Datos nominales de
conexión eléctrica
Tensión

230 W
220-240 V

Frecuencia (Hz)
Longitud del cable de
alimentación

50-60 Hz
1500 mm

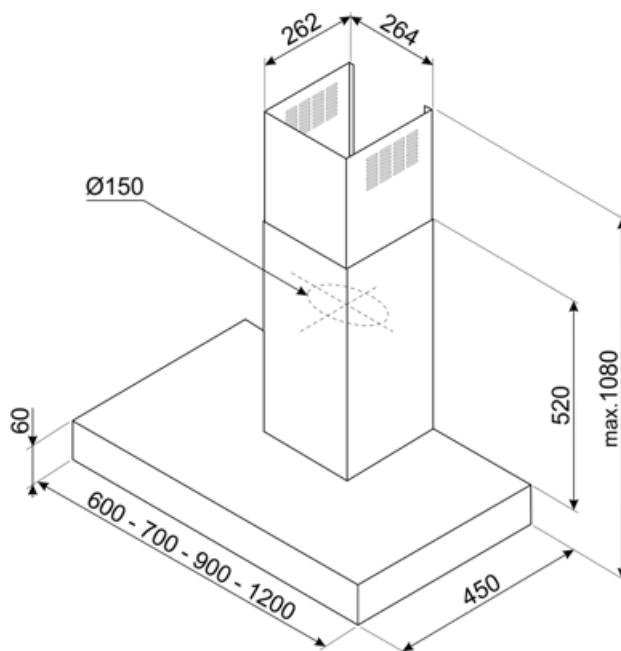

Accesorios Compatible



KITCEKBT

Extensión de chimenea acero inox, dimensiones 261,5x260x830 mm, adecuado para campanas KBT, altura máxima 1380 mm

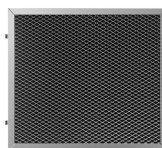

KITFCKBT



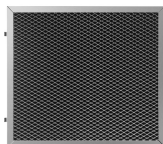



1 pieza de filtro de carbón activado para modelos de capota KBT* / KBCT*



KITFCKBTR

1 filtro de carbón vegetal Regenerable * apto para todos los modelos KBT / KBCT. Se puede lavar en el lavavajillas y secar en el horno. Dimensión 237,5x245x10 mm

Symbols glossary

-  Cambio de aire 24 h: la función de renovación de aire de 24 h crea una recirculación continua de aire, activando el motor a la velocidad mínima con una succión de 10 min. cada hora durante 24 horas.
-  A: La clase A de electrodomésticos Smeg permite un bajo consumo de energía.
-  Señal luminosa: se enciende una señal luminosa cuando es necesario reemplazar los filtros de carbón activado.
-  Función Turbo: La función Turbo le permite operar la campana a la máxima potencia, para acelerar la eliminación de olores más persistentes.
-  Filtros de grasa: los filtros de grasa purifican el aire de las grasas de cocción. Son fácilmente extraíbles para su limpieza periódica.
-  Apagado automático: la opción de apagado automático le permite programar el tiempo de desactivación de la campana, que continuará purificando el aire hasta que se apague automáticamente.
-  Luz: las campanas están equipadas con lámparas LED. La luz se puede encender independientemente del ventilador de succión y, por lo tanto, permite que se ilumine la superficie de trabajo.