

KBT900XE



Tuoteryhmä	Liesikupu
Liesituulettimen tyyppi	Koristeellinen liesituuletin seinälle
Design	Litteä T
Tiivistys	Poisto
Elektroninen säätö	Kyllä
Materiaali	Ruostumaton teräs
Teräksen tyyppi	Harjattu
EAN-koodi	8017709284503
Liesikuvun leveys	90 cm
Estetiikka	Universaali
Väri	Ruostumaton teräs
Pinnan viimeistely	Harjattu
Logo	Silkkipainettu



Säätimet

Säätöasetus	Elektroniset painikkeet
-------------	-------------------------

Ohjelma / toiminnot

Nopeusvaihtoehtojen määrä	3
Suurin nopeus	
24 tunnin puhdistustoiminto	
Ajastusvaihtoehdot	

Tekniset ominaisuudet



Lamppujen lukumäärä	2	Rasvasuodattimet	Alumiini
Valon tyyppi	LED	Suodattimen vaihtamistarpeen ilmaisin	Kyllä
Valon tehokkuus	1.3 W	Tuuletusaukko	150 mm
Valon värilämpötila-asteikko (K)	3000 K	Minimietäisyys kaasuliittimestä	650 mm
Vapaan lähdön enimmäiskapasiteetti	730 m³/h	Minimi etäisyys sähköisestä liesituulettimesta	500 mm
Moottorin teho	230 W	Vedonestoventtiili	Kyllä
Suodattimien lkm	3		

	Imuteho (IEC 61591) [m ³ /h]	Äänitaso (IEC 60704-2-13) [dBA]
Nopeus 1	265	47
Nopeus 2	360	55
Nopeus 3	480	62
Suurin nopeus	713	72

Mukana tulevat lisävarusteet

Putken supistus Kyllä

Suorituskyky/energiamerkintä



Vuotuinen energiankulutus	54 kWh/a	Melutaso minimi nopeudella (SPEmin)	46 dBA
Energiatehokkuusluokka FDE	A 31.2	Melutaso korkeimmalla tehokkuudella	62 dBA
Virran dynaamisen tehokkuuden luokka (FDEC)	A	Airbourne-akustinen A-painotettu ääniteho päästökierrosnopeudella (SPEboost)	71 dBA
Valon tehokkuus (LF)	60.0 lux/W	aikaa lisäävä tekijä (F)	0.9
Valon tehokkuus (LEC)	A	Ensimmäisen uunin energiatehokkuusluokka	52.0
Rasvasuodattimen tehokkuus	76.5 %	Mitattu ilmavirta tehokkaimmassa tilassa	395 m ³ /h
Rasvasuodattimen tehokkuusluokka (GFEC)	C	Korkeimman tehokkuuden ilmanpaine	451 Pa
Ilmavirta alimmalla nopeudella	265 m ³ /h	Mitattu sähkövirta tehokkaimmalla ohjelmalla	159 W
Ilmavirta max nopeudella	480 m ³ /h	Valojen normaali tehokkuus	3 W
Ilmavirran nopeutin	713 m ³ /h	Keskiarvoinen valaistus keittiötasoilla	156 lux
		Melutaso korkeimmalla tehokkuudella	62 dBA

Sähköliitântä

Sähköliitântäluokitus	230 W	Johdon pituus	1500 mm
Jännite	220-240 V	Sähköpistokkeen tyyppi	Ei
Taajuus	50-60 Hz		

Vaihtoehtoisen lisävarusteet

Aktiivihiiilifiltteri
Kaukosäädin

No
No

Hornin jatke
Poistolähtö

No
No

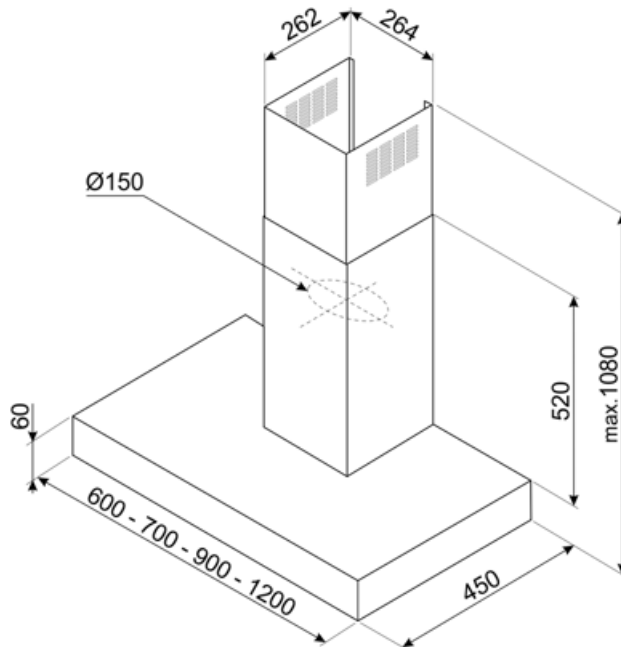

Compatible Accessories



KITCEKBT

Hormin jatkokappale, mitat 261,5 * 260 * 830 mm soveltuu T-muotoiselle liesituulettimelle KBT* & KBCT*, enimmäiskorkeus 1380 mm
Ruostumaton teräs

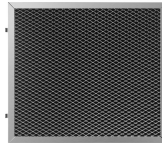

KITFCKBT







1 aktiivihiilisuodatin
liesituuletinmalleille KBT* / KBCT*



KITFCKBTR

1 regeneroitava hiilisuodatin * soveltuu kaikille KBT/KBCT-malleille. * Voidaan pestä astianpesukoneessa 12 kertaa ja voidaan kuivata uunessa enintään 90°:ssa 60 minuutin ajan. mitat 237,5(K)x245x10 mm

Symbols glossary

-  24h: Kun tämä toiminto valitaan, se raikastaa ilmaa noin 10 minuutin ajan joka tunti 24 tunnin ajan minimaalisella nopeudella ja miltei kuulumattomasti.
-  A: Product drying performance, measured from A+++ to D / G depending on the product family
-  Varoitusvalo(t): kertovat, kun suodattimet tulee vaihtaa.
-  Teho-/turboasetus: kun tarvitaan erikoisnopeaa poistoa.
-  Suodattimet: Mallissa on suodattimet, jotka poistavat rasvaa höyrystä, jota keittoastioista kypsennyksen aikana tulee.
-  Automaattinen sammutus: Eikoisasetus, joka toteutetaan kypsennyksen päätteeksi esiasetetun ajan verran ja sammutetaan sitten automaattisesti.
-  Valot: Kaikissa liesituulettimissa on valot kypsennysalueen valaisemiseksi tai keittiön tunnelman lisäämiseksi.