

KBT900XE

Termékcsalád	Hood
Páraelszívó típusa	Dekoratív fali páraelszívó
Design	T flat
Elszívás	Elszívás
Elektronikus vezérlés	Igen
Anyag	Rozsdamentes acél
Acél típusa	Szálcsiszolt
EAN kód	8017709284503
Páraelszívó szélessége	90 cm



Küllem

Design család	Univerzális	Felületkezelés	Szatén
Szín	Rozsdamentes acél	Logo	Silk screen

Kezelő elemek

Vezérlőbeállítás	Elektronikus gombok
------------------	---------------------

Programok / Funkciók

Sebességek száma	3
Intenzív sebesség	
24 órás légszűrő funkció	
Időbeállítási lehetőségek	

MŰSZAKI JELLEMZŐK

	Lámpák száma	2		Zsírszűrők	Alumínium
	Világítás típusa	LED		Szűrőcsere visszajelző	Igen
	Fényerősség	1.3 W		Szellőzőnyílás	150 mm
	Világos színhőmérsékleti skála (°K)	3000 °K		Minimális távolság a GÁZFŐZŐLAPTÓL	650 mm

Szabad kimenet maximális kapacitása	730 m ³ /h	Minimális távolság az ELEKTROMOS FŐZŐLAPTÓL	500 mm
Motorteljesítmény	230 W	Visszacsapó szelep	Igen
Szűrők száma	3		

	Elszívási teljesítmény IEC 61591 [m ³ /h]	Zajszint IEC 60704-2-13 [dBA]
1. sebességfokozat	265	47
2. sebességfokozat	360	55
3. sebességfokozat	480	62
Intenzív sebesség	713	72

Mellékelt tartozékok

Csőszűkítő	Igen
------------	------

Teljesítmény / Energiacímke



Éves energiafogyasztás (AEChood)	54 kWh/a	Levegőben terjedő, A-súlyozású akusztikus zajkibocsátás maximális sebességnél (SPEmax)	62 dBA
Energiahatékonysági osztály (EGK)	A	Levegőben terjedő, A-súlyozású akusztikus zajkibocsátás extra fordulatszámmon (SPEboost)	71 dBA
Folyadékdinamikai hatékonyság (FDE)	31,2	Energiafogyasztás készenléti üzemmódban (Ps)	0,22 W
Folyadékdinamikai hatékonysági osztály (FDEC)	A	Időnövekedési tényező (F)	0,9
Világításhatékonyság (LE)	60,0 lux/W	Energiahatékonysági mutató	52,0
Világításhatékonysági osztály (LEC)	A	Mért légáramlási sebesség a legjobb hatékonysági ponton (Qbep)	395 m ³ /h
Zsírszűrő hatékonyság (GFE)	76,5 %	Mért légnyomás a legjobb hatékonysági ponton (Pbep)	451 Pa
Zsírszűrő hatékonysági osztály (GFEC)	C	Mért felvett elektromos teljesítmény a legjobb hatásfok ponton (Wbep)	159 W
Légáramlás a legkisebb sebessén (Qmin)	265 m ³ /h		
Légáramlás a legnagyobb sebességen (Qmax)	480 m ³ /h		
Légáramlás extra sebességen (Qboost)	713 m ³ /h		

Levegőben terjedő, A-
súlyozású akusztikus
zajkibocsátás minimális
fordulatszám
(SPEmin)

46 dBA

A világítási rendszer
névleges
energiafogyasztása
(WL)

3 W

Lámpa átlagos
megvilágítása a
főzőfelületen (Emiddle)

156 lux

Hangteljesítményszint a
legmagasabb
beállításnál (Lwa)

62 dBA

Elektromos csatlakozás

Elektromos csatlakozás
névleges értéke

230 W

Frekvencia (Hz)

50-60 Hz

Feszültség

220-240 V

Tápkábel hossza

1500 mm

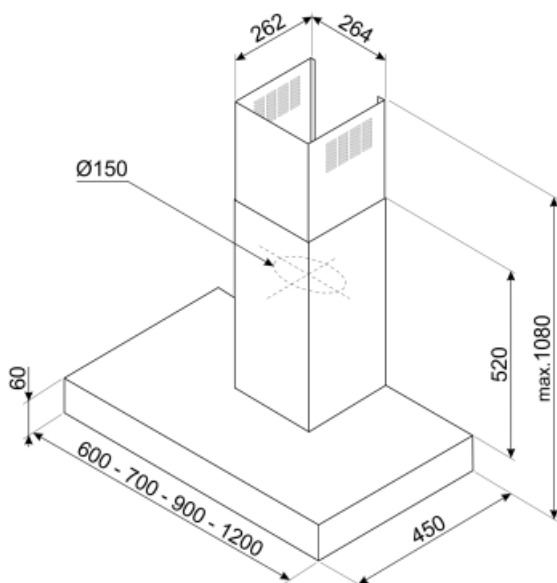

Not included accessories

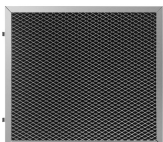

KITFCKBT

1 pcs di filtro a carboni attivi per i modelli di cappe KBT* / KBCT*



KITCEKBT



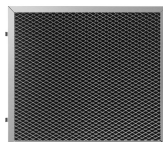



Kürtő hosszabbító, mérete 261,5 * 260 * 830 mm, T-alakú páraelszívóhoz KBT * és KBCT *, max. magasság 1380 mm, rozsdamentes acél



KITFCKBTR

1 db regenerálható * aktívszén-szűrő minden KBT/KBCT modellhez. * Mosogatógépben 12 alkalommal mosható és sütőben szárítható max. 90°-on 60 percig. Méret 237,5 (Ma)x245x10 mm

Symbols glossary (TT)

-  24óra Ha ez a funkció be van jelölve, 24 órán keresztül óránként kb. 10 percig frissíti a levegőt minimális sebességgel és észrevehetetlen zajszint mellett.
-  Szűrők: A modell szűrőkkel rendelkezik, amelyek segítenek eltávolítani a főzés során a serpenyőkből kiáramló gőzt.
-  Figyelmeztető lámpa: jelez, ha szűrőt cserélni kell.
-  Intenzív/turbó beállítás: ha extra gyors elszívás szükséges.
-  A: Termék szárítási teljesítménye, A+++ és D / G között a termékcsaládtól függően
-  Automatikus kikapcsolás: Speciális beállítás, amely a főzés befejezése után egy előre beállított ideig fut, majd automatikusan kikapcsol.
-  Jelzőfények: Minden páraelszívó világítással rendelkezik a főzőterület megvilágításához vagy a konyha hangulatosabbá tételéhez.