

KBT900XE



Famiglia	Cappa
Tipologia	Decorativa murale
Design	Piatta a T
Filtraggio	A espulsione
Controllo elettronico	Sì
Materiale	Inox
Tipo Inox	Satinato
Codice EAN	8017709284503
Larghezza cappa	90 cm
Estetica	Universale
Colore	Acciaio Inox
Finitura	Satinato
Logo	Serigrafato



Comandi

Regolazione comandi	Tasti elettronici
---------------------	-------------------

Programmi / Funzioni

N° velocità	3
Velocità intensiva	
Funzione ricambio aria 24 h	
Opzioni di programmazione tempo	

Caratteristiche Tecniche



N° di luci	2	Filtri antigrasso	Alluminio
Tipo di Luce	LED	Indicatore cambio filtri	Sì
Potenza luce	1.3 W	Diametro imbocco motore	150 mm
Temperatura di Colore della luce (°K)	3000 °K	Distanza minima installazione da piano cottura gas	650 mm
Capacità massima d'aspirazione in modalità libera (P0)	730 m³/h	Distanza minima installazione da piano cottura elettrico	500 mm
Potenza motore	230 W	Valvola di non ritorno	Sì
N° di filtri	3		

	Capacità d'aspirazione (IEC 61591) [m³/h]	Rumorosità (IEC 60704-2-13) [dBA]
Velocità 1	265	47
Velocità 2	360	55
Velocità 3	480	62
Velocità Intensiva	713	72

Dotazione Accessori Inclusi

Riduzione tubo Si

Prestazioni / Etichetta Energetica



Efficienza di consumo annuale (AEC)	54 kWh/a	Emissione ponderata di potenza acustica alla velocità massima (SPEmax)	62 dBA
Classe di efficienza energetica (EEC)	A	Emissione ponderata di potenza acustica alla velocità intensiva (SPEboost)	71 dBA
Efficienza fluido dinamica (FDE)	31.2	Assorbimento in stand-by (Ps)	0.22 W
Classe di efficienza fluido dinamica (FDEC)	A	Fattore di aumento del tempo (F)	0.9
Efficienza di illuminazione (LE)	60.0 lux/W	Indice di efficienza energetica	52.0
Classe di efficienza di illuminazione (LEC)	A	Portata d'aria misurata nella condizione di massima efficienza (Qbep)	395 m³/h
Efficienza di filtraggio grassi (GFE)	76.5 %	Pressione d'aria misurata nella condizione di massima efficienza (Pbep)	451 Pa
Classe di efficienza filtraggio grassi (GFEC)	C	Potenza elettrica assorbita nella condizione di massima efficienza (Wbep)	159 W
Portata d'aria alla velocità minima (Qmin)	265 m³/h	Potenza nominale del sistema di illuminazione (WL)	3 W
Portata d'aria alla velocità massima (Qmax)	480 m³/h	Illuminazione media del sistema di illuminazione sul piano di cottura (Emiddle)	156 lux
Portata d'aria alla velocità intensiva (Qboost)	713 m³/h	Livello sonoro nella configurazione più elevata (Lwa)	62 dBA
Emissione ponderata di potenza acustica alla velocità minima (SPEmin)	46 dBA		

Collegamento Elettrico

Dati nominali di collegamento elettrico 230 W
Tensione 220-240 V

Frequenza 50-60 Hz
Lunghezza cavo di alimentazione 1500 mm

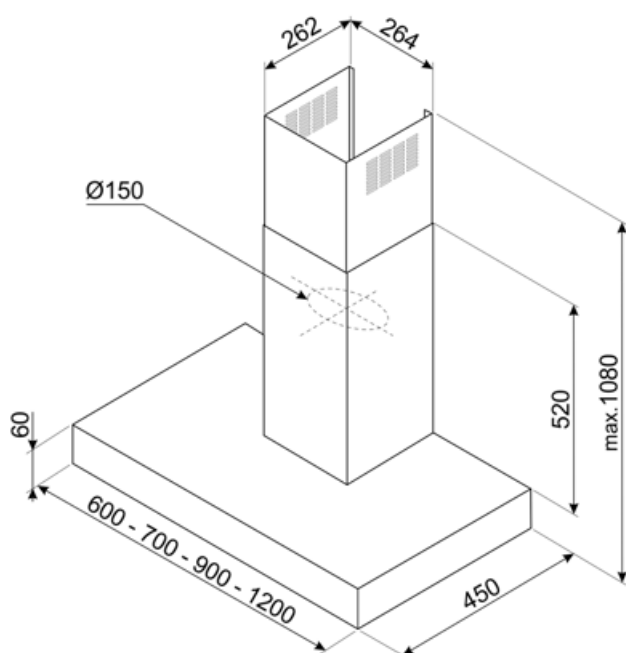

Accessori Compatibili



KITCEKBT

Kit per estensione camino acciaio per modelli KBT* e KBCT* Dimensioni 261,5 * 260 * 830 mm

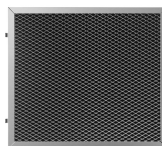

KITFCKBT



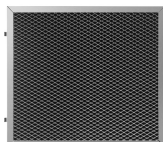



1 pcs di filtro a carboni attivi per i modelli di cappe KBT* / KBCT*



KITFCKBTR

1 pcs di Filtro a Carbone rigenerabile per tutte le cappe serie KBT/KBCT. Può essere lavato in lavastoviglie fino a 12 volte e rigenerato in forno a temperatura non superiore a 90° per 60 min. Dimensioni 237,5(H)x245x10 mm

Glossario simboli

-  **Ricambio aria 24 h:** La funzione Ricambio aria 24 h crea un ricircolo continuo dell'aria, attivando il motore alla minima velocità con un'aspirazione di 10 min. ogni ora per 24 ore.
-  **Spegnimento automatico:** L'opzione Spegnimento automatico consente di programmare l'orario di disattivazione della cappa che continuerà a purificare l'aria fino a quando si spegnerà automaticamente.
-  **Segnale luminoso:** Un segnale luminoso si accende quando occorre sostituire i filtri a carboni attivi.
-  **Funzione Turbo:** La funzione Turbo permette di azionare la cappa alla massima potenza, per velocizzare l'eliminazione degli odori più persistenti.
-  **Filtri antigrasso:** I filtri antigrasso depurano l'aria dai grassi della cottura. Sono facilmente smontabili per la loro pulizia periodica.
-  **A/B:** L'opzione A/B consente di scegliere tra due modalità di funzionamento della cappa.
-  **Luce:** Le cappe sono dotate di lampade a LED. La luce può essere accesa indipendentemente dalla ventola di aspirazione e consentire, così, di illuminare il piano di lavoro.