

KBT9L4VN

Produktfamilie	Hætte
Emhættetype	Vægmonteret emhætte
Design	T-flad
Udsugning	Uddrivning
Elektronisk styring	Ja
Materiale	Rustfrit stål
Type af stål	Børstet
EAN-kode	8017709305734
Hættebredde	90 cm
Æstetik	Universal
Farve	Rustfrit stål og glas
Finish	Børstet
Glastype	Sort
Farve silketryk	Sort
Logo	Silketryk







Betjeninger



Betjeningsindstillinger	Touch-kontrol baggrundsbelyst Hvid	Display	Ja
Led-farve	Hvid		

Program / Funktioner

Antal hastigheder	3
Intensiv hastighed	
24-timers luftfilter-funktion	
Timerindstillinger	
Auto-vent 2.0	

Tekniske egenskaber



Antal lamper	1	Antal filtre	3
Type af lamper	LED	Fedtfiltre	Aluminium
Lys effekt	7,3 W	Visning af filterudskiftning	Ja
Dæmpningstilstand	Ja	Luftudtag	150 mm
Lysfarvetemperaturområde	3000 - 5700 K	Minimumsafstand fra GAS kogeplade	650 mm
Maksimal kapacitet frit udtag	730 m ³ /h		

Motoreffekt	230 W	Minimumsafstand fra ELEKTRISK kogeplade	500 mm
		Kontraventil	Ja

	Udsugningshastighed IEC 61591 [m ³ /h]	Støjniveau (IEC 60704-2 -13) [dBA]
Hastighed 1	252	48
Hastighed 2	341	55
Hastighed 3	453	62
Intensiv hastighed	705	72

Medfølgende tilbehør

Rørreduktion	Ja
--------------	----

Ydeevne/energimærke



Årligt effektivitet forbrug (AEHood)	58 kWh/a	Luftbåren, akustisk A-vægtet lydtryks-emission ved minimumshastighed (SPEmin)	46 dBA
Energieffektivitetsklasse (EØF)	A	Luftbåren, akustisk A-vægtet lydtryks-emission ved maksimumshastighed (SPEmax)	62 dBA
Fluid Dynamic Efficiency (FDE)	30,5	Luftbåren, akustisk A-vægtet lydtryks-emission ved boost-hastighed (SPEbooster)	71 dBA
Fluid Dynamic Efficiency Klasse (FDEC)	A	Tid, stigningsfaktor (F)	0,9
Belysningens effektivitet (LE)	28,2 lux/W	Energieffektivitetsindeks for første hulrum	54,0
Belysningens effektivitetsklasse (LEC)	A	Målt luftmængde ved bedste driftspunkt (Qbep)	385 m ³ /h
Fedtfiltrering effektivitet (GFE)	73,7 %	Målt lufttryk ved bedste driftspunkt (QBEP)	461 Pa
Fedtfiltrering effektivitetsklasse (GFEC)	D	Målt elektrisk effektoptag ved bedste driftspunkt (Wbep)	161 W
Luftstrøm ved minimumshastighed (Qmin)	252 m ³ /h	Normal effekt på lys-systemet (WI)	7 W
Luftstrøm ved maksimumshastighed (Qmax)	453 m ³ /h	Gennemsnitlige oplysning af belysning på kogezone (Emiddle)	209 lux
Luftstrøm ved boost-hastighed (Qboost)	705 m ³ /h		

Lydeffektniveau på
højeste indstilling (LWA) 62 dBA

Elektrisk tilslutning

Elektrisk klassificering	238 W	Kabellængde	1500 mm
Spænding	220-240 V	Stik	Nej
Frekvens (Hz)	50-60 Hz		

Ekstraudstyr

Kulfilter	No	Skorstensforlængelse	No
Fjernbetjening	No	Luftudtag	No

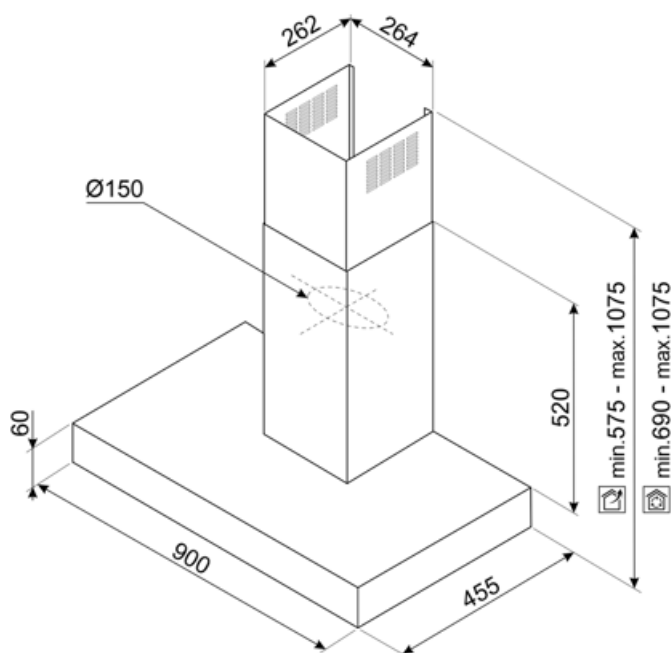

Compatible Accessories



KITCEKBT

Skorstensforlænger, dimensioner 261,5 * 260 * 830 mm passer til T-formet emhætte KBT* & KBCT*, maks højde 1380 mm Rustfrit stål



KITFCKBT











1 stk aktivt kulfilter til KBT* / KBCT* emhættemodeller



KITFCKBTR

1 stk regenererbart* kulfilter der passer til alle KBT/KBCT emhættemodeller. * Den kan vaskes i opvaskemaskinen op til 12 gange og tørres i ovnen på maks. 90° i 60 min. dimensioner 237,5(H)x245x10 mm

Symbols glossary

	24h: Når valgt, genopfrisker denne funktion luften i ca. 10 minutter hver time over en 24-timers periode ved minimumshastighed og et umærkbart støjniveau.		Filtre: Modellen har filtre, der hjælper med at fjerne fedt fra dampen, der stammer fra gryderne under tilberedningen.
	Forbindelse mellem kogeplade og emhætte		Sluk automatisk: En speciel indstilling, der kører efter endt tilberedning i en forudindstillet tid og derefter automatisk slukkes.
	A: Product drying performance, measured from A+++ to D / G depending on the product family		Dæmpede Lys
	LED-display: for at vise programmer, valgte funktioner og valgmuligheder og tid til slutningen af cyklussen.		Advarselslys: til at advisere om hvornår det er nødvendigt at skifte filtrene.
	Lys: Alle emhætter har lys, der belyser kogeområdet eller tilføjer køkkenets atmosfære.		Intensiv / turboindstilling: når der kræves ekstra hurtig udsugning.
	Indstillelig hvid fra varm til kold		