

## KBT9L4VN

|                         |                        |
|-------------------------|------------------------|
| Familie                 | Afzuigkap              |
| Type afzuigkap          | Wandkap                |
| Design                  | T-vorm plat            |
| Filtering               | Expulsie               |
| Elektronische bediening | Ja                     |
| Materiaal               | Roestvrij staal        |
| Type roestvrijstaal     | Geborsteld             |
| EAN-code                | 8017709305734          |
| Breedte afzuigkap       | 90 cm                  |
| Esthetiek               | Universeel             |
| Kleur                   | Roestvrijstaal en glas |
| Afwerking               | Geborsteld             |
| Type glas               | Zwart                  |
| Kleur serigrafie        | Zwart                  |
| Logo                    | Geëtst                 |







## Bediening



|                    |                                               |         |    |
|--------------------|-----------------------------------------------|---------|----|
| Regeling bediening | Touch control met wit achtergrond verlichting | Display | Ja |
| Kleur LED          | Wit                                           |         |    |

## Program / Functions

|                                 |                                                                                     |
|---------------------------------|-------------------------------------------------------------------------------------|
| Aantal snelheden                | 3                                                                                   |
| Snelheid Intensief              |  |
| Luchtzuiveringsfunctie (24 uur) |  |
| Opties tijdprogrammering        |  |
| Auto-vent 2.0                   |  |

## Technische specificaties



|                              |                       |                                   |           |
|------------------------------|-----------------------|-----------------------------------|-----------|
| Aantal lampen                | 1                     | Aantal filters                    | 3         |
| Soort verlichting            | LED                   | Vetfilters                        | Aluminium |
| Vermogen lamp                | 7.3 W                 | Indicator vervangen filter        | Ja        |
| Dimmerfunctie                | Ja                    | Afvoer                            | 150 mm    |
| Temperatuur licht aanpasbaar | 3000 - 5700 K         | Minimale afstand vanaf gasfornuis | 650 mm    |
| Capaciteit P0                | 730 m <sup>3</sup> /h |                                   |           |

|                |       |                                         |        |
|----------------|-------|-----------------------------------------|--------|
| Vermogen motor | 230 W | Minimale afstand vanaf inductie fornuis | 500 mm |
|                |       | Terugslagklep                           | Ja     |

|                    | Capaciteit (IEC 61591) [m <sup>3</sup> /h] | Geluidsniveau (IEC 60704-2-13) [dBA] |
|--------------------|--------------------------------------------|--------------------------------------|
| Snelheid 1         | 252                                        | 48                                   |
| Snelheid 2         | 341                                        | 55                                   |
| Snelheid 3         | 453                                        | 62                                   |
| Snelheid Intensief | 705                                        | 72                                   |

## Meegeleverde accessoires

|                  |    |
|------------------|----|
| Schacht reductie | Ja |
|------------------|----|

## Prestaties / energielabel



|                                            |                       |                                                                           |                       |
|--------------------------------------------|-----------------------|---------------------------------------------------------------------------|-----------------------|
| Jaarlijks energieverbruik (AEChood)        | 58 kWh/a              | Akoestische geluidsdruk op minimum snelheid (SPEmin)                      | 46 dBA                |
| Energie-efficiëntieklasse (EEC)            | A                     | Akoestische A-gewogen geluidsemissie op maximum snelheid                  | 62 dBA                |
| Hydrodynamische efficiëntie (FDEC)         | 30.5                  | Akoestische A-gewogen geluidsvermogen in de lucht met intensieve snelheid | 71 dBA                |
| Hydrodynamische-efficiëntieklasse (FDEC)   | A                     | Tijdstoenamefactor (F)                                                    | 0.9                   |
| Lichtefficiëntie (LEC)                     | 28.2 lux/W            | Energie-efficiëntie-index                                                 | 54.0                  |
| Lichtefficiëntieklasse (LEC):              | A                     | Gemeten luchtstroom op beste-efficiëntiepunt (Qbep)                       | 385 m <sup>3</sup> /h |
| Vetfilterefficiëntie (GFE)                 | 73.7 %                | Gemeten luchtdruk op beste-efficiëntiepunt (Qbep)                         | 461 Pa                |
| Vetfilterefficiëntieklasse (GFEC)          | D                     | Gemeten opgenomen vermogen op beste-efficiëntiepunt (Wbep)                | 161 W                 |
| Luchtstroom op de minimumsnelheid (Qmin)   | 252 m <sup>3</sup> /h | Nominaal stroomverbruik van het lichtstelsel (WL)                         | 7 W                   |
| Luchtstroom op de maximumsnelheid (Qmax)   | 453 m <sup>3</sup> /h | Gemiddelde lichtsterkte van het licht op het kookoppervlak (Emiddle)      | 209 lux               |
| Luchtstroom op de boostersnelheid (Qboost) | 705 m <sup>3</sup> /h | Geluidsniveau op de hoogste stand (Lwa)                                   | 62 dBA                |

## Elektrische aansluiting

|                |           |                      |         |
|----------------|-----------|----------------------|---------|
| Aansluitwaarde | 238 W     | Lengte voedingskabel | 1500 mm |
| Spanning       | 220-240 V | Stekker              | Nee     |
| Frequentie     | 50-60 Hz  |                      |         |

## Opties niet inbegrepen

|                              |    |                   |    |
|------------------------------|----|-------------------|----|
| Meegeleverde koolstoffilters | No | Schachtverlenging | No |
| Afstandsbediening            | No | Ventilatie outlet | No |

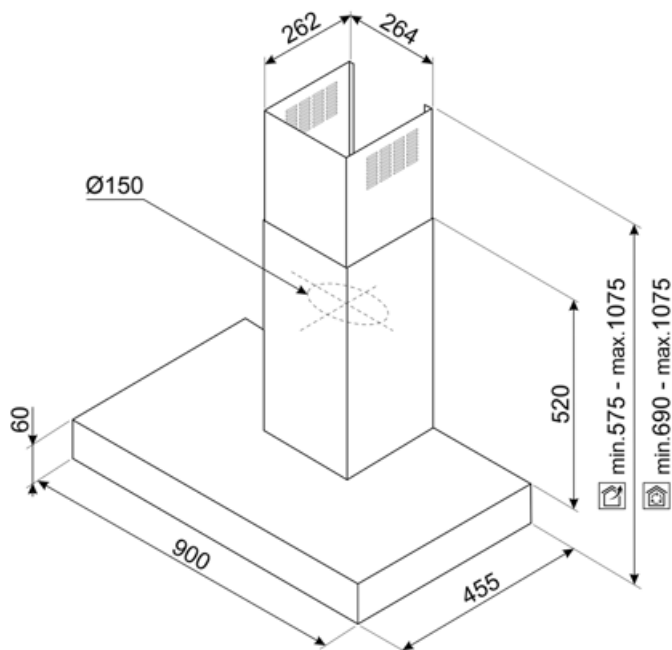

---

## Compatibele Accessoires

---



### KITCEKBT

Chimney extension, dimensions 261,5 \* 260 \* 830 mm suitable for T-shape hood KBT\* & KBCT\*, max hight 1380 mm Stainless Steel



### KITFCKBT











1 stuk koolfilter voor KBT\* / KBCT\* modellen. Let op, niet regenererbaar. Hiervoor heeft u modelcode KITFCKBTR nodig.



### KITFCKBTR

Regenereerbaar koolstoffilter geschikt voor alle KBT\* / KBCT\* modellen. Tot 12 keer uitwasbaar in de vaatwasser. Drogen kan op maximaal 90° voor 60 minuten. Afmetingen: 237,5(H)x245x10 mm

## Symbols glossary

|                                                                                   |                                                                                                                                                                             |                                                                                   |                                                                                                                                                          |
|-----------------------------------------------------------------------------------|-----------------------------------------------------------------------------------------------------------------------------------------------------------------------------|-----------------------------------------------------------------------------------|----------------------------------------------------------------------------------------------------------------------------------------------------------|
|   | 24h: Indien geselecteerd, ververs deze functie de lucht voor c. 10 minuten per uur gedurende een periode van 24 uur, met minimale snelheid en een onmerkbaar geluidsniveau. |  | A: Droogprestaties van het product, gemeten vanaf A +++ tot D / G afhankelijk van de productfamilie                                                      |
|   | Filters: het model heeft filters die helpen bij het verwijderen van vet uit de stoom die tijdens het koken uit de pannen komt.                                              |  | Automatisch uitschakelen: een speciale instelling om na het koken een vooraf ingestelde tijd te laten draaien en vervolgens automatisch uit te schakelen |
|   | LED-display: toont de geselecteerde programma's, functies en opties en de tijd tot het einde van de cyclus.                                                                 |  | Waarschuwinglampje (s): om aan te geven wanneer filters moeten worden vervangen.                                                                         |
|   | Verlichting: Alle afzuigkappen hebben verlichting aan, om de kookzone te verlichten of voor sfeer in de keuken                                                              |  | Intensieve / turbo-stand: wanneer extra snelle afzuiging gewenst is.                                                                                     |
|   | Connection between hob and hood                                                                                                                                             |  | Dimming Lights                                                                                                                                           |
|  | Tunable white from warm to cold.                                                                                                                                            |                                                                                   |                                                                                                                                                          |