

KBTI9L4VN

Produktfamilie	Hætte
Emhættetype	Frithængende emhætte
Design	T-flad
Udsugning	Uddrivning
Elektronisk styring	Ja
Materiale	Rustfrit stål + glas
Type af stål	Børstet
EAN-kode	8017709305741
Hættebredde	90 cm
Æstetik	Universal
Farve	Rustfrit stål
Finish	Børstet
Logo	Silketryk



Betjeninger



Betjeningsindstillinger Berøringsbetjening

Led-farve

Hvid

Program / Funktioner

Antal hastigheder

3

Intensiv hastighed



24-timers luftfilter-funktion



Timerindstillinger



Auto-vent 2.0



Tekniske egenskaber



Antal lamper

2

Type af lamper

LED

Lys effekt

7,3 W

Dæmpningstilstand

Ja

Lysfarvetemperaturområde

3000 - 5700 K

Maksimal kapacitet frit udtag

820 m³/h

Motoreffekt

275 W

Antal filtre

3

Fedtfiltre

Aluminium

Visning af filterudskiftning

Ja

Luftudtag

150 mm

Minimumsafstand fra GAS kogeplade

650 mm

Minimumsafstand fra ELEKTRISK kogeplade

650 mm

Kontraventil

Ja

	Udsugningshastighed IEC 61591 [m ³ /h]	Støjniveau (IEC 60704- 2 -13) [dBA]
Hastighed 1	280	48
Hastighed 2	415	59
Hastighed 3	626	69
Intensiv hastighed	778	74

Medfølgende tilbehør

Rørreduktion Ja

Ydeevne/energimærke



Årligt effektivitet forbrug (AEChood)	49 kWh/a	Luftbåren, akustisk A- vægtet lydtryks- emission ved minimumshastighed (SPEmin)	47 dBA
Energieffektivitetsklasse (EØF)	A	Luftbåren, akustisk A- vægtet lydtryks- emission ved maksimumshastighed (SPEmax)	69 dBA
Fluid Dynamic Efficiency (FDE)	35,4	Luftbåren, akustisk A- vægtet lydtryks- emission ved boost- hastighed (SPEbooster)	73 dBA
Fluid Dynamic Efficiency Klasse (FDEC)	A	Energieffektivitetsindeks for første hulrum	46,4
Belysningens effektivitet (LE)	23,5 lux/W	Målt luftmængde ved bedste driftspunkt (Qbep)	397 m ³ /h
Belysningens effektivitetsklasse (LEC)	B	Målt lufttryk ved bedste driftspunkt (QBEP)	474 Pa
Fedtfiltrering effektivitet (GFE)	77,4 %	Målt elektrisk effekttag ved bedste driftspunkt (Wbep)	175 W
Fedtfiltrering effektivitetsklasse (GFEC)	C	Normal effekt på lys- systemet (WI)	15 W
Luftstrøm ved minimumshastighed (Qmin)	280 m ³ /h	Gennemsnitlige oplysning af belysning på kogezone (Emiddle)	348 lux
Luftstrøm ved maksimumshastighed (Qmax)	626 m ³ /h	Lydeffektniveau på højeste indstilling (LWA)	69 dBA
Luftstrøm ved boost- hastighed (Qboost)	778 m ³ /h		

Elektrisk tilslutning

Spænding	220-240 V	Kabellængde	1500 mm
Frekvens (Hz)	50-60 Hz	Stik	Nej

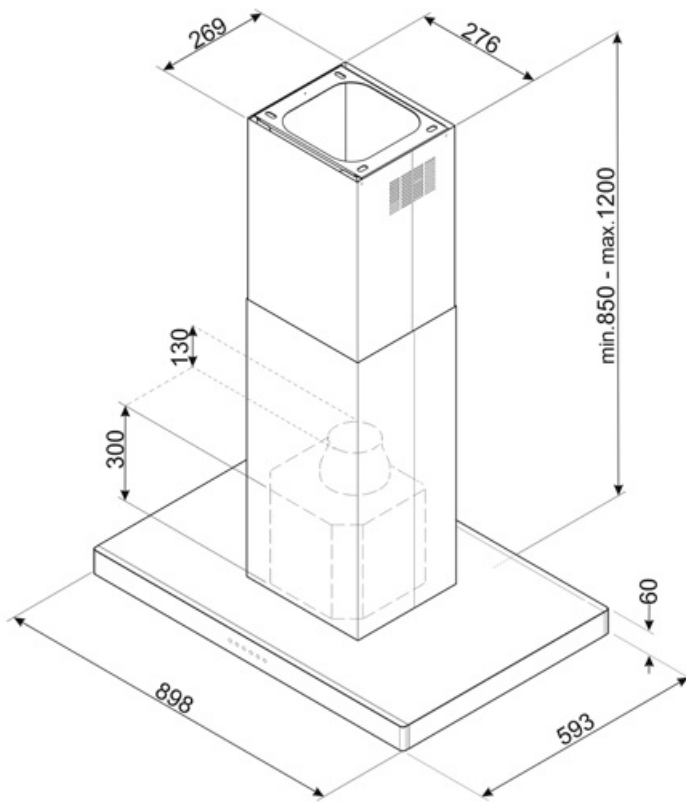

Compatible Accessories



KITALLFC

Universalt Kulfilter Rustfrit stål AISI 304
Filtret kan vaskes i opvaskemaskine på
50 °C (vand og passende
opvaskemiddel) for at tørre det puttes
det i ovnen på 180°C 25 minutter



KITFCKBT











1 stk aktivt kulfilter til KBT* / KBCT*
emhættemodeller



KITFCKBTR

1 stk regenererbart* kulfilter der passer
til alle KBT/KBCT emhættemodeller. *
Den kan vaskes i opvaskemaskinen op til
12 gange og tørres i ovnen på maks. 90°
i 60 min. dimensioner 237,5(H)x245x10
mm

Symbols glossary

-  24h: Når valgt, genopfrisker denne funktion luften i ca. 10 minutter hver time over en 24-timers periode ved minimumshastighed og et umærkbart støjniveau.
-  A: Product drying performance, measured from A+++ to D / G depending on the product family
-  Advarselslys: til at advisere om hvornår det er nødvendigt at skifte filtrene.
-  Touch-kontroller: Brugervenlige berøringsbetjeninger gør det muligt at programmere apparatet med et tryk på en knap.
-  Forbindelse mellem kogeplade og emhætte
-  Indstillelig hvid fra varm til kold
-  Filtre: Modellen har filtre, der hjælper med at fjerne fedt fra dampen, der stammer fra gryderne under tilberedningen.
-  Sluk automatisk: En speciel indstilling, der kører efter endt tilberedning i en forudindstillet tid og derefter automatisk slukkes.
-  Lys: Alle emhætter har lys, der belyser kogeområdet eller tilføjer køkkenets atmosfære.
-  Intensiv / turboindstilling: når der kræves ekstra hurtig udsugning.
-  Dæmpede Lys