

KBTI9L4VN

| | |
|-------------------------|---|
| Tuoteryhmä | Liesikupu |
| Liesituulettimen tyyppi | Koristeellinen liesituuletin keittiösaarekkeeseen |
| Design | Litteä T |
| Tiivistys | Poisto |
| Elektroninen säätö | Kyllä |
| Materiaali | Ruostumaton teräs + lasi |
| Teräksen tyyppi | Harjattu |
| EAN-koodi | 8017709305741 |
| Liesikuvun leveys | 90 cm |
| Estetiikka | Universaali |
| Väri | Ruostumaton teräs |
| Pinnan viimeistely | Harjattu |
| Logo | Silkipainettu |



Säätimet



Säätöasetus

Kosketussäätimet

LED väri

Valkoinen

Ohjelma / toiminnot

Nopeusvaihtoehtojen määrä

3

Suurin nopeus



24 tunnin puhdistustoiminto



Ajastusvaihtoehdot



Auto-vent 2.0



Tekniset ominaisuudet



Lamppujen lukumäärä

2

Valon tyyppi

LED

Valon tehokkuus

7,3 W

Himmennetty tila

Kyllä

Valon värin lämpötila-alue

3000 - 5700 K

Vapaan lähdön enimmäiskapasiteetti

820 m³/h

Moottorin teho

275 W

Suodattimien lkm

3

Rasvasuodattimet

Alumiini

Suodattimen vaihtamistarpeen ilmainen

Kyllä

Tuuletusaukko

150 mm

Minimietäisyys kaasuliittimestä

650 mm

Minimi etäisyys sähköisestä liesituulettimesta 650 mm

Vedonestoventtiili Kyllä

| | Imuteho (IEC 61591) [m ³ /h] | Äänitaso (IEC 60704-2-13) [dBA] |
|---------------|--|------------------------------------|
| Nopeus 1 | 280 | 48 |
| Nopeus 2 | 415 | 59 |
| Nopeus 3 | 626 | 69 |
| Suurin nopeus | 778 | 74 |

Mukana tulevat lisävarusteet

Putken supistus Kyllä

Suorituskyky/energiamerkintä



| | | | |
|---|-----------------------|--|-----------------------|
| Vuotuinen energiankulutus | 49 kWh/a | Melutaso minimi nopeudella (SPEmin) | 47 dBA |
| Energiatehokkuusluokka FDE | A | Melutaso korkeimmalla tehokkuudella | 69 dBA |
| Virran dynaamisen tehokkuuden luokka (FDEC) | 35,4 | Airbourne-akustinen A-painotettu ääniteho päästökierrosnopeudella (SPEboost) | 73 dBA |
| Valon tehokkuus (LF) | A | Ensimmäisen uunin energiatehokkuusluokka | 46,4 |
| Valon tehokkuus (LEC) | 23,5 lux/W | Mitattu ilmavirta tehokkaimmassa tilassa | 397 m ³ /h |
| Rasvasuodattimen tehokkuus | B | Korkeimman tehokkuuden ilmanpaine | 474 Pa |
| Rasvasuodattimen tehokkuusluokka (GFEC) | 77,4 % | Mitattu sähkövirta tehokkaimmalla ohjelmalla | 175 W |
| Ilmavirta alimmalla nopeudella | C | Valojen normaali tehokkuus | 15 W |
| Ilmavirta max nopeudella | 280 m ³ /h | Keskiarvoinen valaistus keittiötasoilla | 348 lux |
| Ilmavirran nopeutin | 626 m ³ /h | Melutaso korkeimmalla tehokkuudella | 69 dBA |
| | 778 m ³ /h | | |

Sähköliitännä

Jännite 220-240 V
Taajuus 50-60 Hz

Johdon pituus 1500 mm
Sähköpistokkeen tyyppi Ei

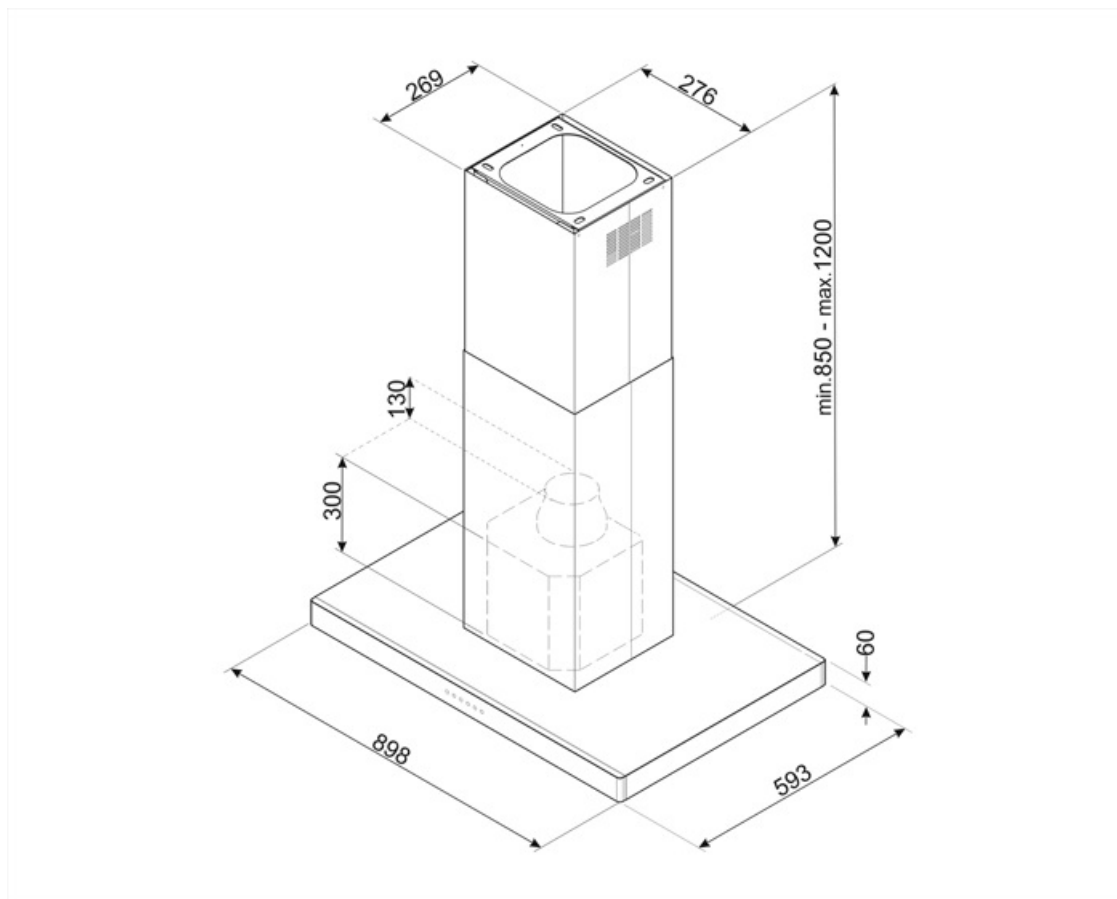

Compatible Accessories



KITALLFC

Yleishiilisuodatin Ruostumaton teräs
AISI 304 Suodatin voidaan pestä
astianpesukoneessa 50 °C:ssa (vedellä
ja sopivalla pesuaineella) ja kuivata
uunissa 180°C:ssa 25 minuutissa

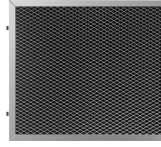

KITFCKBT



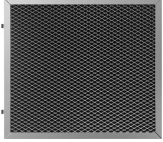







1 aktiivihilisuodatin
liesituuletinmalleille KBT* / KBCT*



KITFCKBTR

1 regeneroitava hiilisuodatin * soveltuu
kaikille KBT/KBCT-malleille. * Voidaan
pestä astianpesukoneessa 12 kertaa ja
voidaan kuivata uunessa enintään
90°:ssa 60 minuutin ajan. mitat
237,5(K)x245x10 mm

Symbols glossary

- | | | | |
|---|--|---|---|
|  | 24h: Kun tämä toiminto valitaan, se raikastaa ilmaa noin 10 minuutin ajan joka tunti 24 tunnin ajan minimaalisella nopeudella ja miltei kuulumattomasti. |  | Suodattimet: Mallissa on suodattimet, jotka poistavat rasvaa höyrystä, jota keittoastioista kypsennyksen aikana tulee. |
|  | Yhteys tason ja liesituulettimen välillä |  | Automaattinen sammutus: Eikoisasetus, joka toteutetaan kypsennyksen päätteeksi esiasetetun ajan verran ja sammutetaan sitten automaattisesti. |
|  | A: Product drying performance, measured from A+++ to D / G depending on the product family |  | Himmentimet |
|  | Varoitusvalo(t): kertovat, kun suodattimet tulee vaihtaa. |  | Valot: Kaikissa liesituulettimissa on valot kypsennysalueen valaisemiseksi tai keittiön tunnelman lisäämiseksi. |
|  | Kosketussäätimet: Helppokäyttöisten kosketussäädinten avulla laite voidaan ohjelmoida painiketta koskettamalla. |  | Voidaan säätää lämpimästä kylmään |
|  | Teho-/turboasetus: kun tarvitaan erikoisnopeaa poistoa. | | |