

KBTI9L4VN

Termékcsalád	Páraelszívó
Páraelszívó típusa	Dekoratív sziget páraelszívó
Design	T-Shape
Elszívás	Elszívás
Elektronikus vezérlés	Igen
Anyag	Rozsdamentes acél + üveg
Acél típusa	Szálcsiszolt
EAN kód	8017709305741
Páraelszívó szélessége	90 cm
Design család	Universale
Szín	Rozsdamentes acél
Felületkezelés	Szatén
Logo	Silk screen



Kezelő elemek



Vezérlés

Érintőszenzoros vezérlés

LED színe

Fehér

Program/Funkciók

Fokozatok száma

3

Intenzív sebesség



24 órás szellőztetés funkció



Időbeállítási lehetőségek



Auto-vent 2.0



MŰSZAKI JELLEMZŐK



Világítás száma	2
Világítás típusa	LED
Világítás teljesítménye	7.3 W
Dimmer (fényerő-szabályozó) üzemmód	Igen
Világítás színhőmérséklet-tartománya	3000 - 5700 K
Szabad kivezetés maximális légszállítása	820 m ³ /h

Szűrők száma	3
Zsírszűrők	Alumínium
Szűrőcsere figyelmeztetés	Igen
Kivezető nyílás	150 mm
Minimális távolság a GÁZFŐZŐLAPTÓL	650 mm

Motorteljesítmény	275 W	Minimális távolság az ELEKTROMOS FŐZŐLAPTÓL	650 mm
		Visszacsapó szelep	Igen

	Légszállítás IEC 61591 [m³/h]	Zajszint IEC 60704-2-13 [dBA]
1. sebességfokozat	280	48
2. sebességfokozat	415	59
3. sebességfokozat	626	69
Intenzív sebesség	778	74

Mellékelt tartozékok

Csőszűktő	Igen
-----------	------

Teljesítmény / Energiacímke



Éves energiafogyasztás (AEChood)	49 kWh/a	Levegőben terjedő, A-súlyozású akusztikus zajkibocsátás minimális sebességnél (SPEmin)	47 dBA
Energiahatékonysági osztály (EEC)	A	Levegőben terjedő, A-súlyozású akusztikus zajkibocsátás maximális sebességnél (SPEmax)	69 dBA
Hidrodinamikai hatékonyság (FDEhood)	35.4	Levegőben terjedő, A-súlyozású akusztikus zajkibocsátás intenzív (boost) sebességnél (SPEboost)	73 dBA
Hidrodinamikai hatékonysági osztály (FDEC)	A	Energiahatékonysági mutató	46.4
Megvilágítási hatékonyság (LE)	23.5 lux/W	Mért légáramsebesség a legjobb hatásfokú pontban (Qbep)	397 m³/h
Megvilágítási hatékonysági osztály (LEC)	B	Mért légnyomás a legjobb hatásfokú pontban (Pbep)	474 Pa
Zsírkiűrés hatékonyság (GFE)	77.4 %	Mért villamosenergia-felvétel a legjobb hatásfokú pontban (Wbep)	175 W
Zsírkiűrés hatékonysági osztály (GFEC)	C	Világítórendszer nominális teljesítménye (WL)	15 W
Légszállítás minimum fokozaton (Qmin)	280 m³/h		
Légszállítás maximum fokozaton (Qmax)	626 m³/h		
Légszállítás intenzív (booster) fokozaton (Qboost)	778 m³/h		

Világítórendszer 348 lux
átlagos megvilágítása a
főzőfelületen (Emiddle)
Zajteljesítményszint a
legmagasabb fokozaton
(Lwa) 69 dBA

Elektromos csatlakozás

Feszültség	220-240 V	Tápkábel hossza	1500 mm
Frekvencia (Hz)	50-60 Hz	Csatlakozódugó	Nem

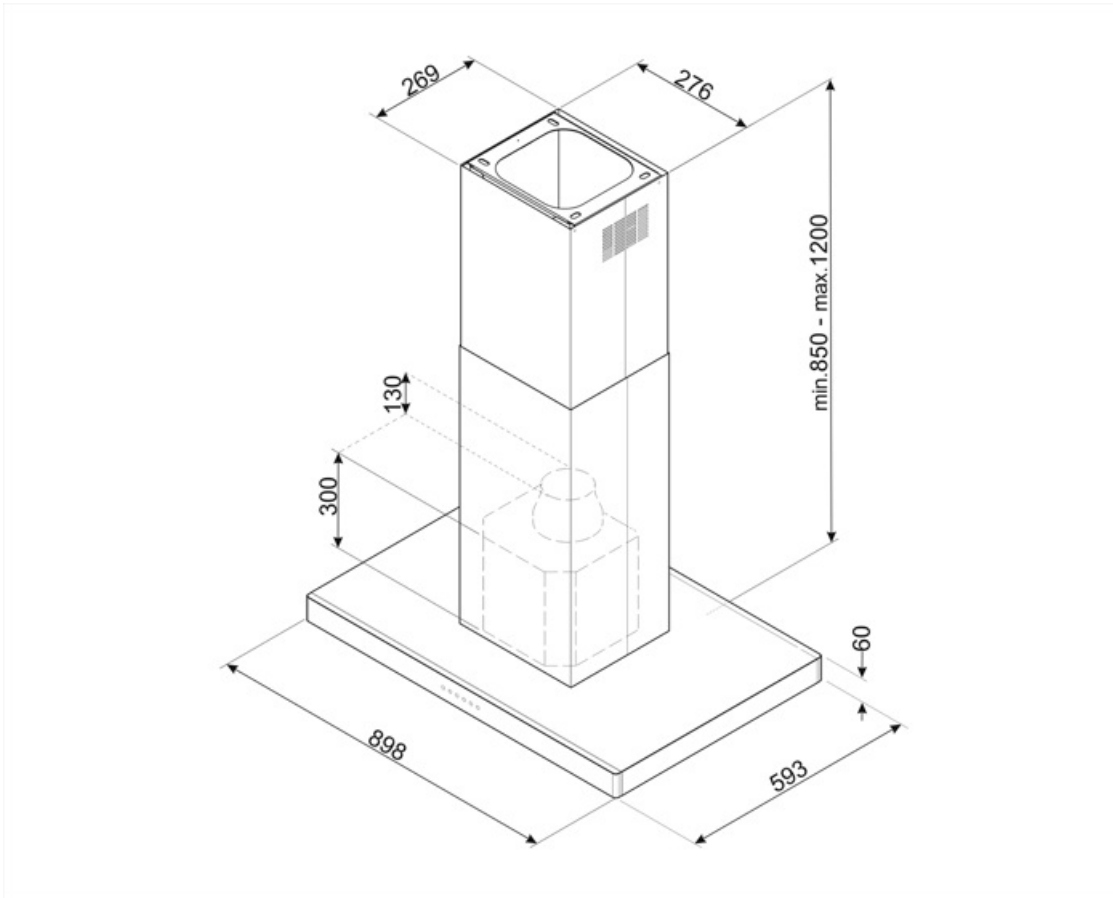

Compatible Accessories



KITALLFC

Univerzális aktívszén-szűrő
Rozsdamentes acél AISI 304 A szűrő
mosogatógépben 50°C-on mosható (víz
és megfelelő mosószer) és sütőben
180°C-on 25 percig szárítható



KITFCKBT











1 pcs di filtro a carboni attivi per i
modelli di cappe KBT* / KBCT*



KITFCKBTR

1 db regenerálható * aktívszén-szűrő
minden KBT/KBCT modellhez. *
Mosogatógépben 12 alkalommal
mosható és sütőben szárítható max.
90°-on 60 percig. Méret 237,5
(Ma)x245x10 mm

Symbols glossary

-  24 órás funkció: aktiválásakor a készülék 24 órán keresztül óránként körülbelül 10 percig frissíti a levegőt, minimális sebességgel, rendkívül csendesen.
-  A: Energiahatékonysági osztály
-  Figyelmeztető jelzőfény: jelez, ha szűrőt kell cserélni.
-  Érintésvezérlés: A könnyen kezelhető érintésvezérlés lehetővé teszi a készülék egyetlen érintéssel történő működtetését.
-  Auto-Vent 2.0: kapcsolat a főzőlap és a páraelszívó között.
-  Állítható fehér színhőmérséklet: a meleg tónusoktól a hideg árnyalatokig.
-  Szűrők: a készülék speciális szűrőkkel rendelkezik, amelyek hatékonyan távolítják el a zsíros szennyeződések a főzés során keletkező gőzből.
-  Automatikus kikapcsolás: Speciális beállítás, amely a főzés befejezése után egy előre beállított ideig fut, majd automatikusan kikapcsol.
-  Világítás: Minden páraelszívó világítással rendelkezik a főzőterület megvilágításához vagy a konyha hangulatosabbá tételéhez.
-  Intenzív/boost fokozat: amikor extra gyors elszívásra van szükség.
-  Szabályozható fényerősség