

KBTI9L4VN

Produktgruppe	Kjøkkenvifte
Hettetype	Fritthengende kjøkkenvifte
Design	T flat
Uttrekking	Utdrivning
Elektronisk kontroll	Ja
Materiale	Rustfritt stål
Type stål	Børstet
EAN-kode	8017709305741
Hette bredde	90 cm
Estetikk	Universal
Farge	Rustfritt stål
Finish	Satinert
Logo	Silketrykk







Kontroller



Kontrollinnstilling	Trykkontroller	Led farge	Hvit
---------------------	----------------	-----------	------

Program / funksjoner

Antall hastigheter	3
Intensiv hastighet	
24-timers rensfunksjon	
Tidsinnstillingsalternativer	
Auto-vent 2.0	

Tekniske egenskaper



Antall lamper	2	Antall filtre	3
Type lampe	LED	Fettfiltre	Aluminium
Lyseffekt	7.3 W	Indikator for filterbyte	Ja
Dimmermodus	Ja	Luftutløp	150 mm
Temperaturområde lampefarge	3000 - 5700 K	Minste avstand fra gasskomfyr	650 mm
Maksimal kapasitet i fri modus	820 m ³ /h	Minste avstand fra elektriskkomfyr	650 mm
Motoreffekt	275 W	Tilbakeslagsventil	Ja

	Uttrekkingshastighet (IEC 61591) [m ³ /h]	Støynivå (IEC 60704-2-13) [dBA]
Hastighet 1	280	48
Hastighet 2	415	59
Hastighet 3	626	69
Intensiv hastighet	778	74

Medfølgende tilbehør

Rørreduksjon Ja

Kapasitets-/energietikett



Årlig Effektivt Forbruk (AEChood)	49 kWh/a	Airbourne akustisk A-veid lydeffektnivå Emission på minimum hastighet (SPEmin)	47 dBA
Energi effektivitets klasse (EEC)	A	Airbourne akustisk A-veid lydeffektnivå Emission på minimum hastighet (SPEmax)	69 dBA
Flytende Dynamisk Effektivitet (FDE)	35.4	Airbourne akustisk A-veid lydeffektnivå Emission på økende hastighet (SPEboost)	73 dBA
Flytende Dynamisk Effektivitet (FDEC)	A	Energi effektivitetsindeks for stekeovn 1	46.4
Belysning Effektivitet (LE)	23.5 lux/W	Målt lufttrykk på beste effektssgrad (QBEP)	397 m ³ /h
Belysning Effektivitet klasse (LEC)	B	Målt lufttrykk på beste effektssgrad (QBEP)	474 Pa
Fett filtreringsutbytte (GFE)	77.4 %	Målt strøm på beste virkningsgrad	175 W
Fettfiltrering effektivitetsklasse (GFE)	C	Normal styrke på lyssystem (WI)	15 W
Luftflyt ved mininum fart (Qmin)	280 m ³ /h	Gjennomsnittlig belysning av lyset på kokeflaten (emiddle)	348 lux
Luftmengde ved maksimal hastighet (Qmax)	626 m ³ /h	Lydstyrke nivå på høyeste styrke (Lwa)	69 dBA
Luftmengde ved økt hastighet (Qboost)	778 m ³ /h		

Elektrisk tilkobling

Spenning	220-240 V	Lengde på ledning	1500 mm
Frekvens	50-60 Hz		

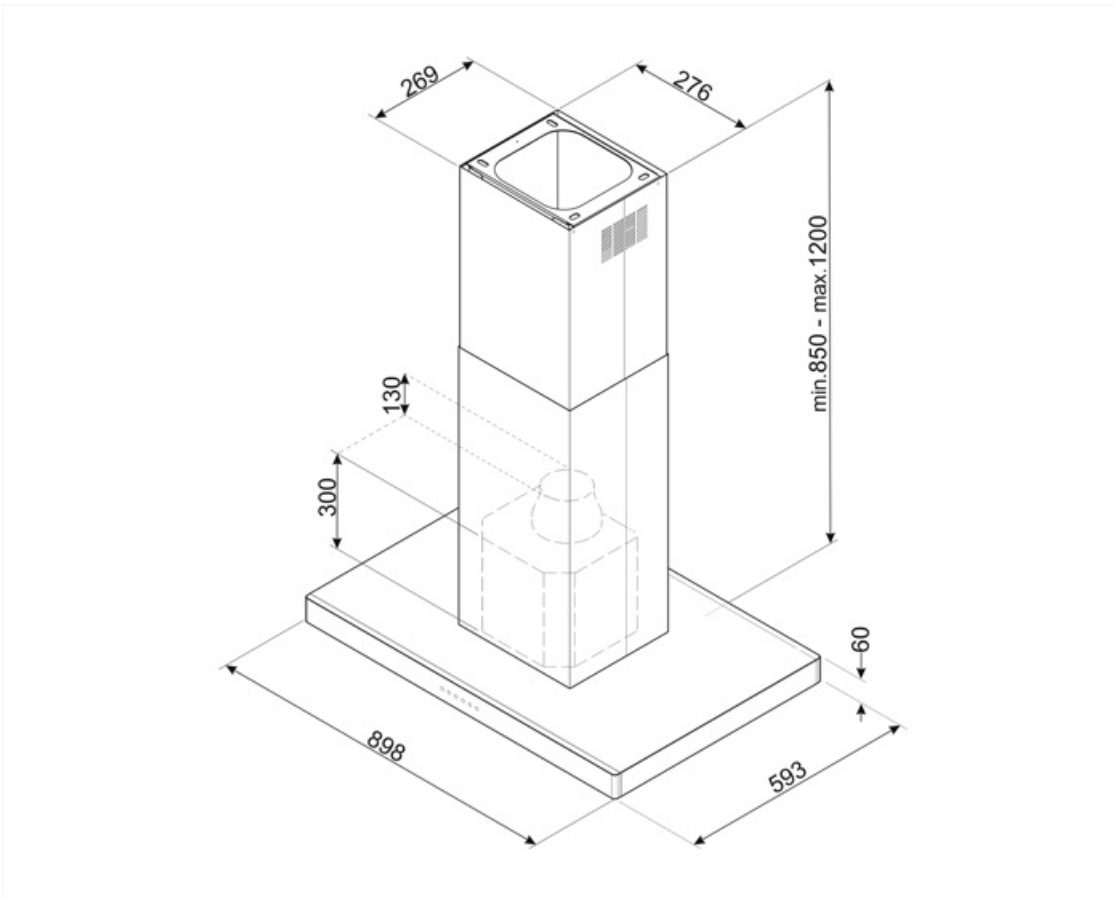

Compatible Accessories



KITALLFC

Universal Kullfilter Rustfritt stål AISI 304
Dette filteret kan vaskes i oppvaskmaskin på 50 °C (vann og egnet vaskemiddel) og tørkes i ovn på 180°C i 25 minutter

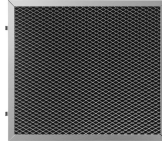

KITFCKBT



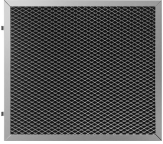



1 stk aktivt karbonfilter for hettemodeller KBT* / KBCT*



KITFCKBTR

1 stk Kullfilter Regenererbart* egnet for alle KBT/KBCT modeller. * Det kan vaskes i oppvaskmaskin opptil 12 ganger og tørkes i ovn ved max 90° i 60 min. mål 237,5(H)x245x10 mm

Symbols glossary

- | | | | |
|---|--|---|---|
|  | 24t: Når denne funksjonen er valgt vil funksjonen forfriske luften i cirka 10 minutter hver time over en 24-timers periode, ved minimum hastighet og umerkelig støynivå. |  | Filtre: Modellen er utstyrt med filtre som fjerner fett fra dampen som kommer fra grytene under matlagingen. |
|  | Forbindelse mellom platetopp og hette |  | Automatisk av: En spesialinnstilling hvor maskinen blir stående på etter endt tilberedning og slår seg av automatisk. |
|  | A: Product drying performance, measured from A+++ to D / G depending on the product family |  | Dimmelys |
|  | Varsellampe(r): For å varsle om at filter må skiftes. |  | Lys: Alle ventilatorhetter har lamper som belyser platetoppen eller gir stemning til kjøkkenomgivelsene. |
|  | Touch-kontroll: Enkelt touch-kontroll som gjør at apparatet kan programmeres med et enkelt tastetrykk. |  | Intensiv/turbo: Når ekstra hurtig avtrekk kreves. |
|  | Kan dimme fra varm til kald hvit | | |