

KCV9NE



Kategoria e produktit	Aspiratori
Lloji i aspiratorit	Aspirator muri dekorues
Dizajn	Me kënd
Thithja	Nxjerrja
Kontroll elektronik	Po
Nxjerrja e perimetrit	Po
Materiali	Qelqi
Lloji i çelikut	I krehur
Kodi EAN	8017709207007
Gjerësia e aspiratorit	90 cm
Estetika	Linea
Ngjyra	E zezë
Finiturë	Qelqi
Lloji i xhamit	E zezë
Serigraphy colour	Grey
Logo	Embossed





Kontrollet



Cilësimi i kontrollit	Kontroll me prekje	Ekran	Po
Ngjyra Led	E kuqe		

Programi / funksionet

Numri i shpejtësive	3
Shpejtësi intensive	
Funksioni 24h i filtrit të ajrit	
Opsionet e përcaktimit të kohës	

Veçoritë teknike

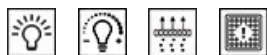

Numri i dritave	2	Filtra kundër yndyrës	Inoks
Lloji i dritës	LED	Treguesi i zëvendësimit të filtrit	Po
Fuqia e dritës	1 W	Tubit i ventilimit	150 mm
Modaliteti i zbehjes	Po	Distanca minimale nga pianura me GAZ	467 mm
Kapaciteti maksimal i daljes së lirë	815 m ³ /h	Distanca minimale nga pianura ELEKTRIKE	467 mm
Fuqia e motorit	275 W		

Numri i filtrave

1

Valvul pa kthim

Po

	Shkalla e nxjerrjes IEC 61591 [m ³ /h]	Niveli i zhurmës IEC 60704-2-13 [dBA]
Shpejtësia 1	218	42
Shpejtësia 2	322	63
Shpejtësia 3	600	65
Shpejtësi intensive	734	70

Etiketa e performancës/energjisë



Konsumi i efikasitetit vjetor (Aspirator AEC)	60 kWh/a	Emetimi i fuqisë së tingullit akustik me peshë A në ajër në shpejtësi minimale (SPEmin)	42 dBA
Klasa e efikasitetit të energjisë (EEC)	B	Emetimi i fuqisë së tingullit akustik me peshë A në ajër me shpejtësi maksimale (SPEmax)	65 dBA
Efikasiteti i dinamikës se lëngjeve (FDE)	28,6	Emetimi i fuqisë akustike të tingullit me peshë A në ajër në shpejtësi në rritje (SPEboost)	72 dBA
Efikasiteti i dinamikës se lëngjeve (FDEC)	A	Faktori i rritjes së kohës (F)	1,00
Efikasiteti i ndriçimit (LE)	99,1 lux/W	Shkalla e matur e rrjedhës së ajrit në pikën më të mirë të efikasitetit (Qbep)	384 m ³ /h
Klasa e efikasitetit të ndriçimit (LEC)	A	Presioni i matur i ajrit në pikën më të mirë të efikasitetit (Pbep)	428 Pa
Efikasiteti i filtrimit të yndyrës (GFE)	42,2 %	Futja e matur e energjisë elektrike në pikën më të mirë të efikasitetit (Wbep)	160 W
Klasa e efikasitetit të filtrimit të yndyrës (GFEC)	G	Konsumi nominal i energjisë i sistemit të ndriçimit (WL)	2 W
Rrjedha e ajrit në shpejtësi minimale (Qmin)	218 m ³ /h	Ndriçimi mesatar i dritës në sipërfaqen e gatimit (Emiddle)	218 lux
Rrjedha e ajrit në shpejtësi maksimale (Qmax)	600 m ³ /h	Niveli i fuqisë së zërit në cilësimin më të lartë (Lwa)	65 dBA
Rrjedha e ajrit në shpejtësi në rritje (Qboost)	734 m ³ /h		

Lidhja elektrike

Vlerësimi i lidhjes elektrike	278 W	Gjatësia e kabllot së furnizimit me energji elektrike	1000 mm
Tensioni	220-240 V	Tapë	Jo
Frekuenca (Hz)	50-60 Hz		

Gjithashtu e disponueshme

Alternative colours available

White, Silver Glass

Available colours

KCV9BE - KCV9SGE

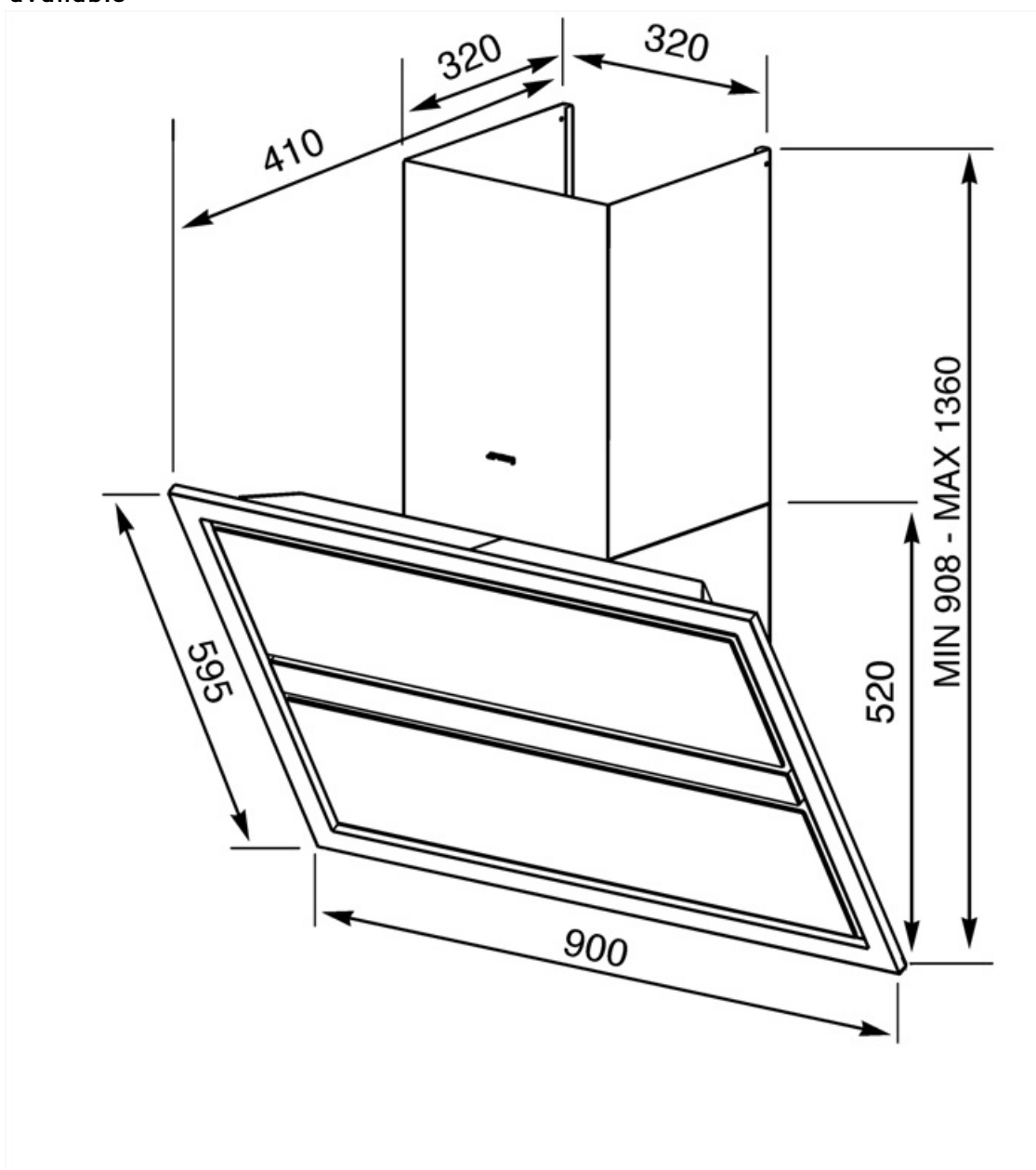

Compatible Accessories



KITFC906



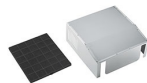







Filtër karboni, komplet me 1 copë



KITFTS

Kuti inoksi + filtër karboni Komplet me 1 copë

Symbols glossary

- | | | | |
|--|--|---|---|
|  | 24 orë: Kur zgjidhet, ky funksion freskon ajrin për rreth 10 minuta çdo orë gjatë një periudhe prej 24 orësh, me shpejtësi minimale dhe një nivel zhurme të papërfillshëm. |  | KUNDËR YNDYRËS: Ky model ka filtra që ndihmojnë në heqjen e yndyrës për shkak të avullit që del nga tiganët gjatë gatimit. |
|  | Fikeni në mënyrë automatike: Një cilësim i veçantë, që aparati të funksionojë pas përfundimit të gatimit për një kohë të paracaktuar dhe më pas të fiket automatikisht. |  | Ekran LED: për të shfaqur programet, funksionet dhe opsionet e zgjedhura dhe kohën deri në fund të ciklit. |
|  | Dritat paralajmëruese: për të sinjalizuar kur filtrat duhet të ndryshohen. |  | Dritat: Të gjithë aspiratorët e gatimit kanë drita për të ndriçuar zonën e gatimit ose për të përmirësuar ambientin e kuzhinës. |
|  | Panele me nxjerrje perimetrale: mjaft efikase dhe ndihmojnë në uljen e zhurmës. |  | Kontrolle me prekje: Kontrollet me prekje të lehtë për t'u përdorur lejojnë që pajisja të programohet me prekjen e një butoni. |
|  | Vendosja intensive/turbo: kur kërkohet nxjerrje e shpejtë shtesë. |  | Drita errësuese |
- 