

KDD60VXE-2



Produktgruppe	Kjøkkenvifte
Hettetype	Fullt integrerte kjøkkenvifte
Design	Helintegrert
Uttrekking	Utdrivning
Elektronisk kontroll	Ja
Perimetral aspirasjon	Ja
Materiale	Rustfritt stål
Type stål	Børstet
EAN-kode	8017709223182
Hette bredde	60 cm



Estetisk linje



Estetikk	Universell	Glass Type	Sort
Farge	Sort	Farge på silketrykk	Hvit
Finish	Satinert	Logo	Silketrykk

Kontroller



Kontrollinnstilling	Trykkontroller	Display	Digital
Led farge	Rød		

Programmer/funksjoner

Antall hastigheter	4
Intensiv hastighet	
24-timers rensfunksjon	
Tidsinnstillingsalternativer	

Tekniske egenskaper



Fjernstyrt motor	KITRBDD	Maksimal kapasitet i fri modus	590 m ³ /h
Antall lamper	1		
Type lampe	LED		

Lyseffekt	7 W	Motoreffekt	270 W
Dimmermodus	Ja	Antall filtre	2
Temperaturskala lampefarge	4000 °K	Fettfiltre	Aluminium
		Indikator for filterbytte	Ja
		Luftutløp	150 mm

	Uttrekkingshastighet (IEC 61591) [m ³ /h]	Støynivå (IEC 60704-2-13) [dB(A)]
Hastighet 1	135	44
Hastighet 2	230	52
Hastighet 3	295	57
Hastighet 4	375	62
Intensiv hastighet	570	71

Standardtilbehør

Skyvedør	Ja	Rørreduksjon	Ja
----------	----	--------------	----

Kapasitets-/energetikett



Årlig Effektivt Forbruk (AEChood)	73 kWh/a	Airbourne akustisk A-veid lydeffektnivå Emission på minimum hastighet (SPEmax)	57 dB(A)
Energi effektivitets klasse (EEC)	B	Airbourne akustisk A-veid lydeffektnivå Emission på økende hastighet (SPEboost)	71 dB(A)
Flytende Dynamisk Effektivitet (FDE)	22,4	Strømforbruk i Av-modus (Po)	0,49 W
Flytende Dynamisk Effektivitet (FDEC)	C	Tidsøkning faktor (F)	1,2
Belysning Effektivitet (LE)	29 lux/W	Energi effektivitetsindeks for stekeovn 1	69,9
Belysning Effektivitet klasse (LEC)	A	Målt lufttrykk på beste effektssgrad (QBEP)	293 m ³ /h
Fett filtreringsutbytte (GFE)	55,1 %	Målt lufttrykk på beste effektssgrad (QBEP)	429 Pa
Fettfiltrering effektivitetsklasse (GFE)	E	Målt strøm på beste virkningsgrad	156 W
Luftflyt ved mininum fart (Qmin)	135 m ³ /h	Normal styrke på lyssystem (WI)	7 W
Luftmengde ved maksimal hastighet (Qmax)	295 m ³ /h	Gjennomsnittlig belysning av lyset på kokeflaten (emiddle)	200 lux
Luftmengde ved økt hastighet (Qboost)	570 m ³ /h		

Airbourne akustisk A-
veid lydeffektnivå
Emission på minimum
hastighet (SPEmin)

44 dB(A)

Lydstyrke nivå på
høyeste styrke (Lwa)

57 dB(A)

Elektrisk tilkobling

Støpseltype

(F;E) Schuko

Frekvens

50-60 Hz

Elektrisk
tilkoblingseffekt

277 W

Lengde på ledning

1500 mm

Spenning

220-240 V

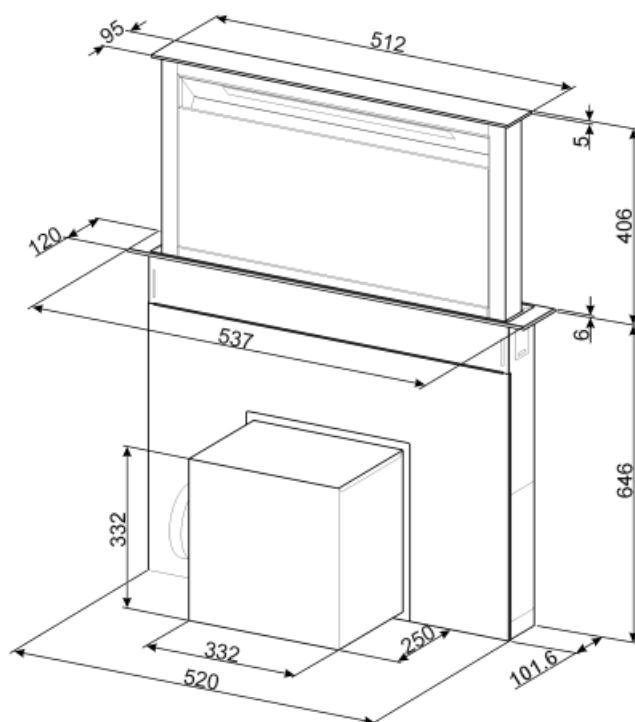

Not included accessories



RCKF2

Remote control

KITRBDD

kit remote blower for DD hood



KITFCDD60







Kullfilter for Down Draft hette Sett med 1 del Sikker i oppvaskmaskin



KITVENT150

Flensmuffe 150 mm med tilbakeslagsventil

Symbols glossary (TT)

	24t: Når denne funksjonen er valgt vil funksjonen forfriske luften i cirka 10 minutter hver time over en 24-timers periode, ved minimum hastighet og umerkelig støynivå.		Filtre: Modellen er utstyrt med filtre som fjerner fett fra dampen som kommer fra grytene under matlagingen.
	Automatisk av: En spesialinnstilling hvor maskinen blir stående på etter endt tilberedning og slår seg av automatisk.		Elektronisk display: For å gi en visuell påminnelse om de valgte funksjonene.
	Varsellampe(r): For å varsle om at filter må skiftes.		Lys: Alle ventilatorhetter har lamper som belyser platetoppen eller gir stemning til kjøkkenomgivelsene.
	Perimeteravtrekkspanel: veldig effektive som hjelper med støyreduksjon.		Touch-kontroll: Enkelt touch-kontroll som gjør at apparatet kan programmeres med et enkelt tastetrykk.
	Intensiv/turbo: Når ekstra hurtig avtrekk kreves.		Dimmelys
